

# TOTO

Главный офис

TOTO Europe GmbH  
Zollhof 2, 40221 Düsseldorf Germany  
Tel:+49 (0)700 8686 0700

# TOTO

## NEOREST

Руководство по эксплуатации



## NEOREST

TCF996WG / WGE / WSW  
TCF994WG / WGE / WSW

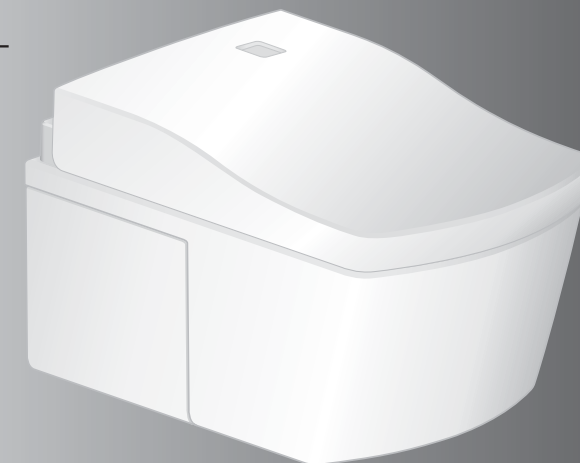

Чтобы обеспечить быстрое обслуживание, запишите следующую информацию.



Дата покупки :	Название магазина :
Дата : день/ месяц/ год	
	Тел. :

- Благодарим Вас за приобретение TOTO NEOREST. Пожалуйста, ознакомьтесь с прилагаемой информацией, чтобы обеспечить безопасное использование изделия.
- Прежде чем использовать данное изделие, ознакомьтесь с настоящим руководством по эксплуатации и положите его на хранение в безопасном месте для обращения к нему в будущем.

2013.5.14  
D08761-4

[www.toto-msk.ru](http://www.toto-msk.ru)

+7 (926) 001-10-03

[service\\_toto@mail.ru](mailto:service_toto@mail.ru)

✓ Проверьте название модели и при необходимости поставьте галочку в этом поле.



■ Система каталожных номеров



Функции		Ваша модель	Модель		Ссылка на страницу
			Каталожный №	NEOREST	
			TCF996	TCF994	
Основные функции	Подмывание	Подмывание сзади			16
		Мягкое подмывание сзади			
		Подмывание спереди			
	Изменение метода мытья	Регулировка положения трубки	●	●	
		Регулировка давления воды			
		Колебательное подмывание			
		Подмывание пульсирующей струей			
Сушка	Сушка теплым воздухом	●	●	16	
	Изменение температуры	Регулировка температуры	●	●	24, 25
Санитарные функции	Санитарная очистка при помощи "ewater+"	Автоматическая очистка трубки	●	●	20, 21
		Автоматическая очистка чаши			
	Поддержание чистоты чаши	Фотокаталитическая очистка	●	-	
	Устранение запахов	Освежитель воздуха	●	●	
Функции удобства	Смыв	Дистанционное управление очисткой чаши	●	●	17, 22, 23
		Автоматическая очистка чаши	●	●	
	Открытие и закрытие	Открытие и закрытие сиденья унитаза пультом дистанционного управления			
		Автоматическое открытие / закрытие (крышки)	●	●	
	Подсветка	Мягкий свет			
	Подогрев сиденья унитаза	Подогретое сиденье	●	●	-
Энергосбережение	Энергосбережение по таймеру	●	●	26, 27	
	Автоматическое энергосбережение	●	●		
Техническое обслуживание		Очистка трубки	●	●	35

# Очистка Поддержка Унитаз-биде

Функции "ewater+" и "фотокаталитическая очистка\*" позволяют постоянно содержать чашу унитаза в чистоте.

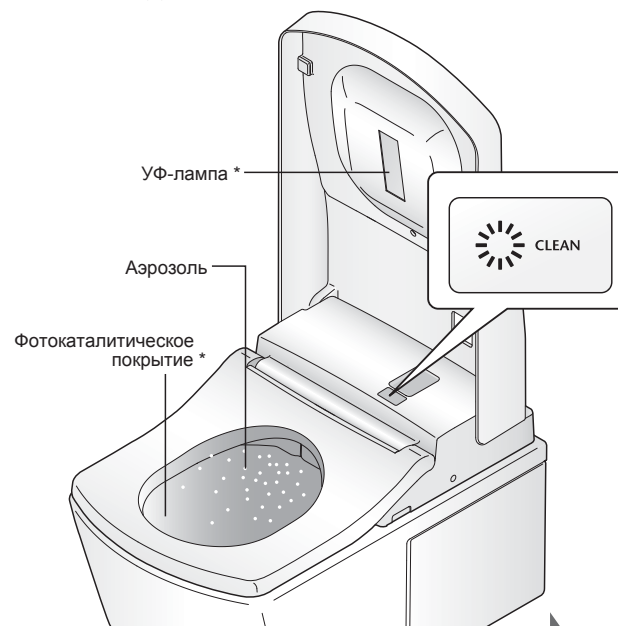

Функции самоочистки активируются автоматически. (Детальная информация приведена на стр. 20 и 21.)

**Когда Вы подходите и садитесь**

- В чаше распыляется аэрозоль для предотвращения налипания грязи.
- Когда Вы садитесь на сиденье унитаза, срабатывает освежитель воздуха.

**Когда Вы встаете**

- Трубка очищается при помощи "ewater+". (Трубка выдвигается, а затем задвигается обратно.)

**Когда Вы отходите**

- "ewater+" распыляется в чашу для поддержания чистоты.
- Ультрафиолетовая лампа работает приблизительно 1 час.\*



## Содержание

Введение	Эксплуатация	Техническое обслуживание	Справка
Меры предосторожности ..... 4			
Меры предосторожности при эксплуатации ..... 11			
Названия компонентов ..... 12			
Подготовка ..... 14			
Основные операции ..... 16			
Автоматические функции (функции очистки) ..... 20			
DEODORIZER, AUTO WAND CLEANING, AUTO BOWL CLEANING, BOWL LIGHT, PHOTOCATALYST CLEANING, CLEAN INDICATOR			
Автоматические функции (функции удобства) ..... 22			
AUTO FLUSH, AUTO OPEN/CLOSE, SOFT LIGHT			
Регулировка температуры .... 24			
Функции энергосбережения .. 26			
Штепсельная вилка / верхний блок ... 30			
Чаша ..... 32			
Сливной клапан водяного фильтра ... 33			
Фильтр освежителя воздуха ... 34			
Трубка ..... 35			
Очистка трубки			
Изменение настроек ..... 36			
Что делать? ..... 48			
● Если нет воды вследствие прекращения подачи электроэнергии или воды .... 48			
● Если не работает пульт дистанционного управления ..... 48			
● Предотвращение повреждения в результате замерзания ..... 49			
● Длительные периоды неиспользования ..... 50			
Поиск и устранение неисправностей ..... 51			
Технические характеристики ... 59			
Гарантия ..... 60			
Важная информация для пользователей ..... 61			



# Меры предосторожности

Данные меры предосторожности важно знать для безопасного использования изделия. Обязательно соблюдайте их и правильно используйте данное изделие.

## Символы и их значение

	<b>ОСТОРОЖНО</b>	Риск летального исхода или получения серьезной травмы.
	<b>ВНИМАНИЕ</b>	Риск получения травмы или повреждения имущества.

Следующие символы указывают на важные инструкции по безопасности использования изделия.

Символ	Значение
	Данный символ означает запрещенный способ использования изделия.
	Данный символ означает необходимый шаг в использовании изделия.

- Данное изделие относится к изделиям класса 1 и должно подключаться с использованием заземления.
- Устанавливайте данное изделие вблизи электрической розетки.
- Данным изделием нельзя пользоваться людям с ограниченными физическими, умственными и сенсорными способностями (в том числе детям), а также людям с недостаточным опытом или знаниями. Тем не менее, такие люди могут пользоваться изделием при условии, что отвечающее за их безопасность лицо присматривает за ними и руководит их действиями. Необходимо следить за детьми, чтобы они не играли с данным изделием.
- Используйте с этим изделием новый комплект шланга. Не используйте старый комплект шланга.

## ОСТОРОЖНО

**Никогда не вставляйте и не извлекайте штепсельную вилку мокрыми руками.**

- Несоблюдение данного требования может привести к поражению электрическим током.

**Не допускайте попадания воды или чистящего раствора на верхний блок или штепсельную вилку.**

- Несоблюдение данного требования может привести к возгоранию, поражению электрическим током, перегреву изделия или к короткому замыканию.
- Несоблюдение данного требования может привести к образованию трещин на изделии, что может стать причиной получения травм или нанесения ущерба вследствие утечки воды.

**Никогда не разбирайте, не ремонтируйте данное изделие и не вносите модификаций в его конструкцию.**

- Несоблюдение данного требования может привести к возгоранию, поражению электрическим током, перегреву изделия или к короткому замыканию.

**Не устанавливайте данное изделие в движущихся транспортных средствах, например на яхтах и колесных транспортных средствах.**

- Несоблюдение данного требования может привести к возгоранию, поражению электрическим током, короткому замыканию или к выходу изделия из строя.
- Крепления сиденья унитаза, крышки унитаза, верхнего блока и других частей могут ослабнуть, вследствие чего они могут отсоединиться и привести к получению травмы.

## ОСТОРОЖНО

**Не используйте NEOREST в случае возникновения неисправности.**

- Всегда вынимайте штепсельную вилку из розетки.
  - Закрывайте водяной запорный клапан, чтобы прекратить подачу воды.
- Возможные неисправности:
- Утечка воды из трубы или верхнего блока.
  - В изделии появились трещины или оно разбито.
  - Изделие издает странный шум или из него исходит странный запах.
  - Из изделия выходит дым.
  - Изделие чрезмерно горячее.
  - Чаша забилась.
  - Сместилась подушечка сиденья унитаза.

- Продолжение использования изделия после появления неисправности может привести к возгоранию, поражению электрическим током, перегреву изделия, короткому замыканию, получению травм или к нанесению ущерба вследствие утечки воды.

**Используйте только водопроводную воду или питьевую воду из скважины (подземную воду).**

**Не используйте морскую воду.**

- Несоблюдение данного требования может привести к раздражению кожи и к неисправности изделия.

**Не прикасайтесь к штепсельной вилке во время грозы.**

- Несоблюдение данного требования может привести к поражению электрическим током.

**Не допускайте контакта водопроводного шланга со штепсельной вилкой или розеткой.**

- Несоблюдение данного требования может привести к образованию конденсата, что в свою очередь может стать причиной возгорания, поражения электрическим током, перегрева изделия или короткого замыкания.

**Соблюдайте осторожность, чтобы не повредить шнур питания и штепсельную вилку.**

- Не подвергайте электрические шнуры ударам, не дергайте за них и не скручивайте их; кроме того, электрические шнуры запрещается нагревать, чрезмерно гнуть, а также вносить изменения в их конструкцию. Не скрепляйте электрические шнуры между собой, не защемляйте их и не размещайте на них тяжелые предметы.
- Использование поврежденного электрического шнура может привести к возгоранию, поражению электрическим током, перегреву изделия или к короткому замыканию.

**Не используйте незакрепленную или неисправную электрическую розетку.**

- Несоблюдение данного требования может привести к возгоранию или к короткому замыканию.

**Не используйте розетки и провода за пределами их номинальных параметров.**

- Подсоединение слишком большого количества вилок к одной розетке, например при использовании сетевых фильтров, может привести к возгоранию вследствие перегрева.

**Используйте только указанный источник питания.**

220 – 240 В переменного тока, 50 Гц

- Несоблюдение данного требования может привести к возгоранию или к чрезмерному нагреванию изделия.

# Меры предосторожности (продолжение)

## ОСТОРОЖНО



### Чтобы снизить риск получения ожогов, вероятность летального исхода вследствие поражения электрическим током, возгорания или иной травмы:

- Никогда не используйте данное изделие в случае повреждения шнура или штепсельной вилки, ненадлежащей работы, падения, повреждения или погружения изделия в воду. Верните изделие в компанию TOTO Europe GmbH для проведения осмотра и ремонта.
- Никогда не блокируйте воздушные отверстия изделия и не ставьте его на мягкую поверхность (например кровать или диван), на которой воздушные отверстия могут оказаться заблокированными. Не допускайте попадания в воздушные отверстия пуха, волос и других подобных материалов.
- Никогда не пользуйтесь изделием в сонном состоянии.
- Никогда не бросайте и не вставляйте ничего в отверстия или шланг.
- Не используйте изделие на открытом воздухе, где применяются аэрозоли (спреи) или ведутся работы с кислородом.

### Не вставляйте пальцы или какие-либо предметы в отверстие выхода теплого воздуха.

Не кладите никакие предметы на отверстие выхода теплого воздуха и не закрывайте его одеждой.

- Несоблюдение данного требования может привести к ожогам, поражению электрическим током или к неисправности изделия.

### Держите сигареты и другие источники открытого огня подальше от изделия.

- В противном случае существует риск возгорания.

## ОСТОРОЖНО

### Помните о риске раздражения кожи и получения ожогов.

- Неправильное использование сиденья унитаза может привести к раздражению кожи или к получению ожогов. Если Вы долгое время сидите на сиденье унитаза, установите регулятор температуры сиденья унитаза в положение "OFF". Если кто-либо из следующих лиц использует подогрев сиденья унитаза или сушику теплым воздухом, для них необходимо установить регулятор температуры сиденья унитаза в положение "OFF", а регулятор температуры воздуха для сушики – в положение "Low".
- Маленькие дети, пожилые люди и другие пользователи, которые не могут самостоятельно правильно выставить температуру
- Больные, инвалиды и другие люди, не имеющие свободы перемещения.
- Люди, принимающие лекарства, которые вызывают сонливость (снотворные препараты и лекарства от простуды), люди в состоянии сильного алкогольного опьянения, крайне уставшие и очень сонные люди.

### Чтобы снизить риск получения ожогов, вероятность летального исхода вследствие поражения электрическим током, возгорания или иной травмы:

- Требуется строгое наблюдение, когда данное изделие используется детьми или инвалидами либо недалеко от них.
- Используйте данное изделие только по назначению, как описано в настоящем руководстве. Не используйте аксессуары, не рекомендованные производителем.
- Держите шнур на расстоянии от горячих поверхностей.
- Подключайте данное изделие только к правильно заземленной розетке.
- Бачок следует заполнять только водой.



**Данное изделие принадлежит к категории электротехнических устройств. Не устанавливайте его в местах, где существует вероятность попадания воды на изделие или где вследствие высокой влажности возможно образование воды на его поверхности. При использовании данного изделия в ванной комнате необходимо установить вентилятор или сделать вентиляционное отверстие, чтобы обеспечить надлежащую циркуляцию воздуха.**

- В противном случае существует риск возгорания или поражения электрическим током.

### Всегда подключайте изделие NEOREST к источнику холодной воды.

- Подключение изделия к источнику горячей воды может привести к получению ожогов и к повреждению изделия.

### Проверьте правильную установку заземления.

- Если заземление не установлено, при наличии разрыва или утечки электрического тока, отсутствие заземления может привести к поражению электрическим током. Для заземления используйте медный провод с максимальным сопротивлением заземления 100 Ом и минимальным диаметром 1,6 мм.
- \* Если заземление не установлено, обратитесь к специалисту, выполняющему установку изделия.

### Проверьте, чтобы была установлена заземленная розетка (3-выводная).

- Если не установить заземленную розетку, существует риск поражения электрическим током в случае неисправности изделия или короткого замыкания.

### Проверьте, чтобы штепсельная розетка отвечала следующим требованиям.

- В противном случае существует риск возгорания или поражения электрическим током.
  - а. Подведите электрический ток к розетке (устройству) через дифференциальное устройство защитного отключения с током отспуска не более 30 мА.
  - б. Расположите розетку (или устройство) и ее провода на расстоянии не менее 0,60 м от внешнего края душевой кабины или ванны.
- \* Проверьте подключение проводов согласно вышеуказанным пунктам а. и б. Если провода еще не подключены, обратитесь к специалисту, выполняющему установку изделия.

# Меры предосторожности (продолжение)



## ОСТОРОЖНО

### Вставляйте штепсельную вилку в розетку до упора.

- В противном случае существует риск возгорания, перегрева изделия или короткого замыкания.
- \* При установке данного изделия соблюдайте региональные законы и положения, регламентирующие проведение монтажных работ.

### Чтобы извлечь штепсельную вилку из розетки, держитесь за штепсельную вилку, а не за шнур.

- Не тяните за шнур, чтобы извлечь штепсельную вилку из розетки.
- Иначе существует вероятность перегрева изделия или возгорания вследствие повреждения шнура.

### Если электрический шнур поврежден, то во избежание опасных ситуаций его следует заменить, для этого обратитесь к квалифицированному специалисту или в ремонтный отдел компании-производителя.

### Всегда вынимайте штепсельную вилку из розетки перед проведением очистки, технического обслуживания или осмотра изделия.

- Несоблюдение данного требования может привести к поражению электрическим током или к неисправности изделия.
- \* Кроме случая использования очистки трубки "Wand cleaning"

### Периодически удаляйте пыль и загрязнения со штепсельной вилки и проверяйте, чтобы она была до упора вставлена в настенную розетку.

- В противном случае существует риск возгорания, перегрева изделия или короткого замыкания. Вытягивайте штепсельную вилку из розетки и протирайте сухой тканью.

### Всегда вынимайте штепсельную вилку из розетки перед снятием верхнего блока.

- В противном случае существует риск возгорания или поражения электрическим током.



## ВНИМАНИЕ

### Не используйте изделие, если верхний блок неустойчивый.

- Несоблюдение данного требования может привести к ослаблению крепления верхнего блока, вследствие чего он может упасть и стать причиной получения травмы.

### Если изделие повреждено, не касайтесь поврежденной части.

- Несоблюдение данного требования может привести к поражению электрическим током или к получению травм. Немедленно замените.

### Не прикладывайте чрезмерную силу к сиденью унитаза, крышке унитаза и к верхнему блоку изделия; не ударяйте по ним; не наступайте и не стойте на них. Не кладите также какие-либо тяжелые предметы на сиденье унитаза, крышку унитаза и верхний блок изделия.

- Несоблюдение данного требования может привести к образованию трещин или к ослаблению крепления верхнего блока, вследствие чего он может упасть и стать причиной получения травмы.
- Несоблюдение данного требования может привести к повреждению изделия, получению травм или к нанесению ущерба вследствие утечки воды.

### Не поднимайте изделие, удерживая его за сиденье или крышку унитаза. Не поднимайте сиденье или крышку унитаза, если сверху на нем лежат какие-либо предметы.

- Несоблюдение данного требования может привести к ослаблению крепления верхнего блока, вследствие чего он может упасть и стать причиной получения травмы.

### Чтобы снизить риск летального исхода вследствие поражения электрическим током:

- Не пользуйтесь изделием во время приема ванной.
- Не ставьте и не храните изделие в месте, где оно может упасть или быть стянуто в ванну или раковину.
- Не погружайте и не роняйте изделие в воду или другую жидкость.
- Не старайтесь достать изделие, если оно упало в воду. Немедленно отключите его от розетки.

### При проведении очистки или технического обслуживания пластиковых деталей (верхнего блока и т.п.) или водопроводного шланга используйте кухонное чистящее средство, разведенное в воде. Не используйте ничего из перечисленного ниже.

Чистящее средство для унитазов, бытовое чистящее средство, бензол, разбавитель для краски, порошковое чистящее средство или нейлоновые чистящие подушечки.

- Эти материалы могут привести к повреждению пластика или появлению в нем трещин, а также могут стать причиной получения травм или неисправностей.
- Эти материалы могут привести к повреждению водопроводного шланга и к утечке воды.

### Чтобы предотвратить внезапную утечку воды, не снимайте сливной клапан водяного фильтра при открытом запорном клапане.

- Несоблюдение данного требования приведет к выбросу сильной струи воды. (Инструкции по очистке сливного клапана водяного фильтра приведены на стр. 33.)

### Не сгибайте водопроводный шланг и не подвергайте его ударам; не повредите его режущим или острым предметом.

- Несоблюдение данного требования может привести к утечке воды.

### Не заливайте горячую воду в унитаз.

- Несоблюдение данного требования может привести к повреждению унитаза, получению травм или к нанесению ущерба вследствие утечки воды.

### Не смывайте ничего, кроме испражнений и туалетной бумаги. Кроме того, не смывайте слишком много туалетной бумаги.

- Несоблюдение данного требования может привести к забиванию унитаза, что станет причиной переполнения унитаза сливной водой и нанесения ущерба вследствие утечки воды.

### Не смотрите прямо на источник УФ-излучения.

- Несоблюдение данного требования может привести к раздражению глаз или кожи.
- В изделии нет деталей, которые мог бы заменить пользователь. Сервисное обслуживание должно проводиться только квалифицированным персоналом.

# Меры предосторожности (продолжение)

## ВНИМАНИЕ

**В случае утечки воды всегда закрывайте запорный клапан.**

**Если существует вероятность падения температуры окружающей среды до 0°C или ниже, необходимо обеспечить защиту труб и шлангов от повреждения в результате замерзания.**

- Замерзание водопроводных труб может привести к разрыву верхнего блока и труб, что станет причиной утечки воды.
- Регулируйте температуру внутри помещения, чтобы избежать замерзания труб и шлангов в холодное время года.

**Если NEOREST не будет использоваться в течение длительного периода времени, слейте воду из верхнего блока и водопроводного шланга, а также вытяните штепсельную вилку из розетки.**

- При повторном использовании изделия ему необходимо сначала дать время для заполнения водой. В противном случае вода в бачке могла загрязниться и вызвать воспаление кожи или другие проблемы.

(Инструкции по заполнению водой приведены на стр. 50.)

- Если оставить питание включенным, это может привести к возгоранию или перегреву изделия.

**При установке сливного клапана водяного фильтра всегда проверяйте, чтобы он был плотно затянут на месте.**

- Неплотное затягивание сливного клапана может привести к утечке воды.

**Если чаша забилась, отсоедините штепсельную вилку от сетевой розетки и удалите закупорку.**

- Если была активирована функция автоматического смыва, может произойти переполнение унитаза сливной водой, что приведет к нанесению ущерба вследствие утечки воды.
- Используйте обычный туалетный вантуз для удаления закупорки.

**Всегда смывайте, даже просто после мочеиспускания.**

- Несоблюдение данного требования может привести к ухудшению смыва или к забиванию чаши унитаза, что станет причиной переполнения унитаза сливной водой и нанесения ущерба вследствие утечки воды.

**Стирайте сухой салфеткой конденсат с чаши, бачка, водопроводной трубы и запорного клапана.**

- Конденсат может привести к образованию пятен и ржавчины на полу.
- Чтобы избежать образования конденсата, проветривайте туалетную комнату.

**Вытирайте мочу, конденсат, чистящее средство, воду и т.п., попавшие на пол, хорошо отжатой губкой или салфеткой.**

- Если этого не сделать, на полу могут образоваться пятна и ржавчина.

# Меры предосторожности при эксплуатации

## ■ Чтобы предотвратить неисправности

- Не блокируйте датчик тела, передатчик или приемник пульта дистанционного управления.

### < О датчиках тела >

- Датчики тела обнаруживают человека, стоящего перед чашей изделия.
- Датчики тела излучают инфракрасный луч, как показано на рисунках. Когда кто-либо оказывается на линии действия этого инфракрасного луча, датчик обнаруживает человека.
- \* Обнаружение этим датчиком может быть затруднено, если унитазом пользуется человек маленького роста, например ребенок.

Датчик тела А



Датчик тела В



### < О переключателе сиденья >

- Когда Вы садитесь на сиденье унитаза, переключатель сиденья включается, что позволяет Вам использовать различные функции. (При СРАБАТЫВАНИИ переключателя сиденья, слышен щелчок.)

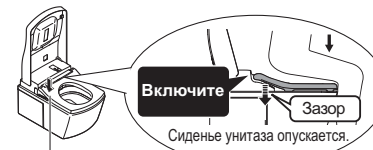

Переключатель сиденья (встроенный)

- Полностью сядьте на сиденье унитаза.
- Переключатель сиденья не включится, если Вы будете сидеть на сиденье неправильно.



### Примечание

- Когда унитазом NEOREST пользуется ребенок, переключатель сиденья может не СРАБОТАТЬ под действием небольшого веса тела ребенка.
- Поскольку конструкция переключателя сиденья предполагает его перемещение вверх и вниз, между подушкой сиденья и чашей унитаза предусмотрен зазор.

## ■ Чтобы предотвратить повреждение

- Вытирайте пластиковые детали, такие как верхний блок и пульт дистанционного управления, мягкой влажной салфеткой.



Тканевая или бумажная салфетка

- Не облакачивайтесь на крышку унитаза.



## ■ Предотвращение проблем

- Отсоединяйте штепсельную вилку от сетевой розетки, если существует опасность удара молнии.
- Нельзя использовать покрытие для сиденья или крышки унитаза. (Датчики тела или переключатель сиденья могут работать ненадлежащим образом.)



- Не мочитесь на верхний блок, сиденье унитаза и трубку. (Несоблюдение данного требования может привести к образованию розовых или коричневых пятен, а также может стать причиной неисправности.)
- Не прикладывайте чрезмерную силу к панели управления пульта дистанционного управления.
- При использовании чистящего средства для унитазов при очистке данного унитаза промывайте его водой в течение 3 минут, после чего оставьте сиденье и крышку унитаза открытыми. Стирайте остатки чистящего средства с чаши. (Попадание испарений чистящего средства с чаши унитаза в верхний блок может привести к неисправности.)
- Не подвергайте изделие воздействию прямых солнечных лучей. (Несоблюдение данного требования может привести к изменению цвета, неравномерному нагреванию сиденья, неисправности пульта дистанционного управления или к неисправности NEOREST вследствие перепада температур.)
- Не пользуйтесь вблизи NEOREST радиоприемником и т.п. (NEOREST может создавать помехи радиосигналу.)
- Если Вы используете специальное сиденье для детей или мягкое высокое сиденье, снимайте их после использования. (В противном случае некоторые функции могут не работать.)
- Не прикладывайте силу к пульту дистанционного управления. (Это может привести к его выходу из строя.) Чтобы предотвратить падение пульта дистанционного управления, вставляйте его в держатель, когда он не используется. Не допускайте попадания на него воды.

### О подмывании сзади, мягком подмывании сзади и подмывании спереди

- Эти функции позволяют Вам смыть остатки выделений и грязи с отдельных участков Вашего тела.
- **Не подмывайтесь слишком много и долго.** Несоблюдение данного требования может привести к смыванию полезных бактерий и нарушению баланса бактерий Вашего тела.
- **Люди, проходящие лечение или терапию на этих участках тела, должны проконсультироваться с врачом, прежде чем воспользоваться этими функциями.**

# Названия компонентов

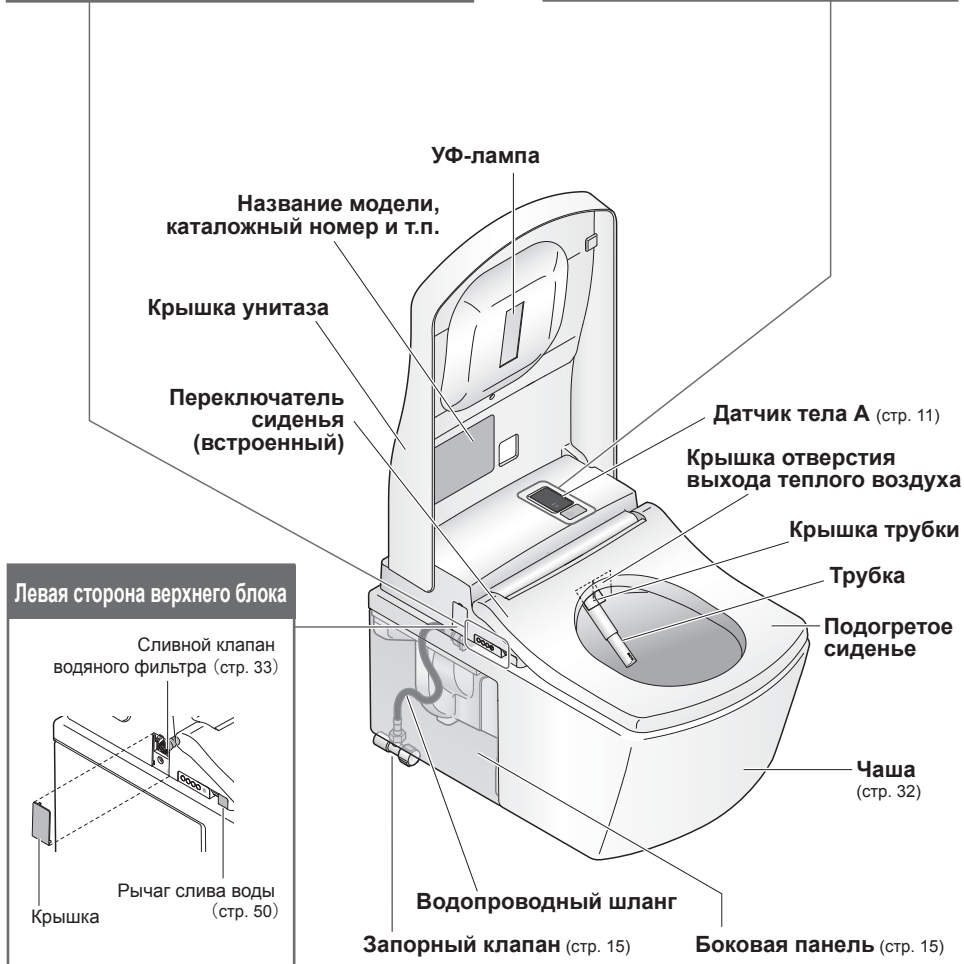
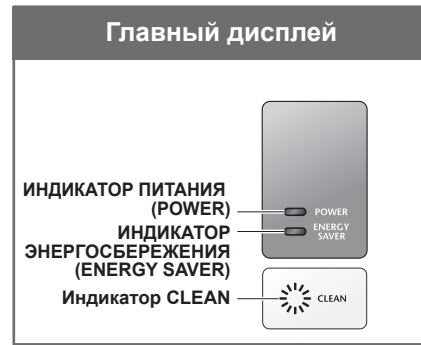
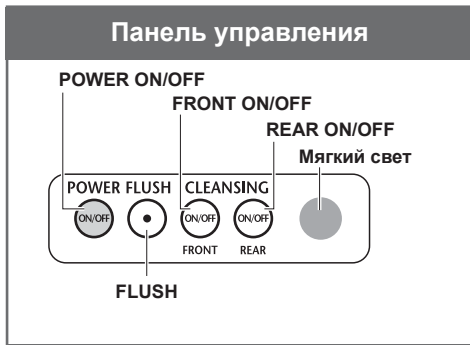

Описания в настоящем руководстве основаны на иллюстрациях к модели TCF996.



### 1. Вставьте батарейки

**1** Снимите пульт дистанционного управления с держателя.

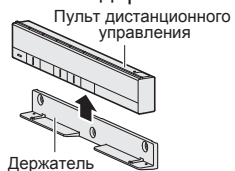

**2** Откройте крышку отсека для батареек и вставьте две батарейки AA.

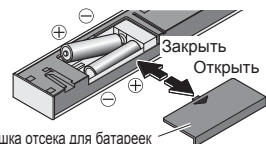

- Когда батарейки вставлены правильно, на дисплее пульта дистанционного управления (на задней стороне) отображаются уровни температуры.
- Если в течение 1 минуты или более на пульте дистанционного управления не нажать какую-либо кнопку, дисплей гаснет.

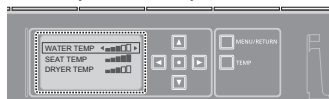

**3** Установите пульт дистанционного управления в держатель.

#### ■ О батарейках

- Используйте сухие щелочные батарейки. Следуйте приведенным ниже инструкциям, чтобы предотвратить разрыв батареек или вытекание из них жидкости.
- При замене батареек используйте новые батарейки одной и той же торговой марки.
- Если Вы не собираетесь использовать пульт дистанционного управления в течение длительного периода времени, батарейки следует вынуть.
- Не используйте аккумуляторные батарейки.

### Если пульт дистанционного управления зафиксирован (для защиты от кражи)

**1** Выкрутите винты (2, левый и правый) из крепления пульта дистанционного управления.

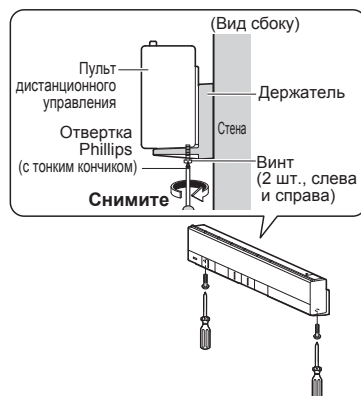

**2** Снимите пульт дистанционного управления с держателя.

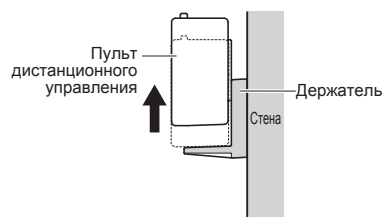

- Чтобы снова зафиксировать пульт дистанционного управления Затяните и закрепите винты (2, слева и справа). (Чрезмерное затягивание может привести к повреждению компонентов, например держателя)

### 2. Включите питание

**1** Снимите боковую панель и вставьте штепсельную вилку.

- Трубка выдвигается, а затем задвигается обратно.
- Происходит автоматический слив.

Ослабьте нижний винт на боковой панели (правой) при помощи отвертки с плоским шлицем, потяните боковую панель по диагонали вверх, а затем потяните ее вниз.

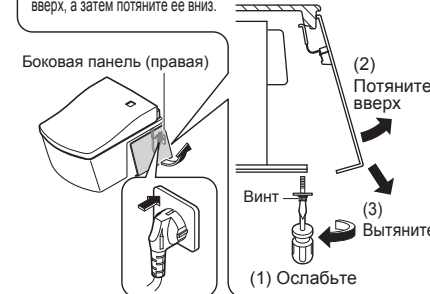

- Обе боковые панели можно снять или установить аналогичным образом.
- Падение боковых панелей может привести к их повреждению.

**2** Проверьте, чтобы на главном дисплее загорелся индикатор питания POWER.

- Если он не загорается, нажмите [POWER ON/OFF].

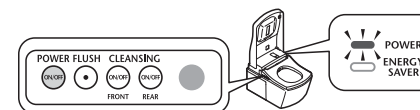

**3** Установите на место боковую панель.

Выровняйте боковую панель (правую) относительно контрольной линии для установки панели, после чего затяните нижний винт отверткой с плоским шлицем.

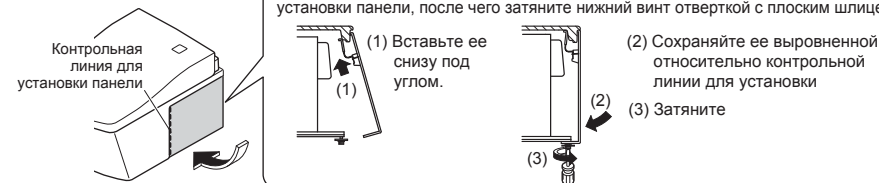

### Отключение питания

**POWER**  
ON/OFF Чтобы отключить питание, нажмите [POWER ON/OFF].

- При этом гаснет индикатор питания POWER.

### 3. Откройте запорный клапан

**1** Полностью откройте запорный клапан. Запорный клапан находится в боковой панели (левой). (Снятие и установка описаны выше.)

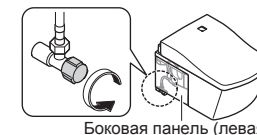

# Основные операции

Нажмите кнопку на пульте дистанционного управления; раздастся звуковой сигнал, когда верхний блок получит сигнал.

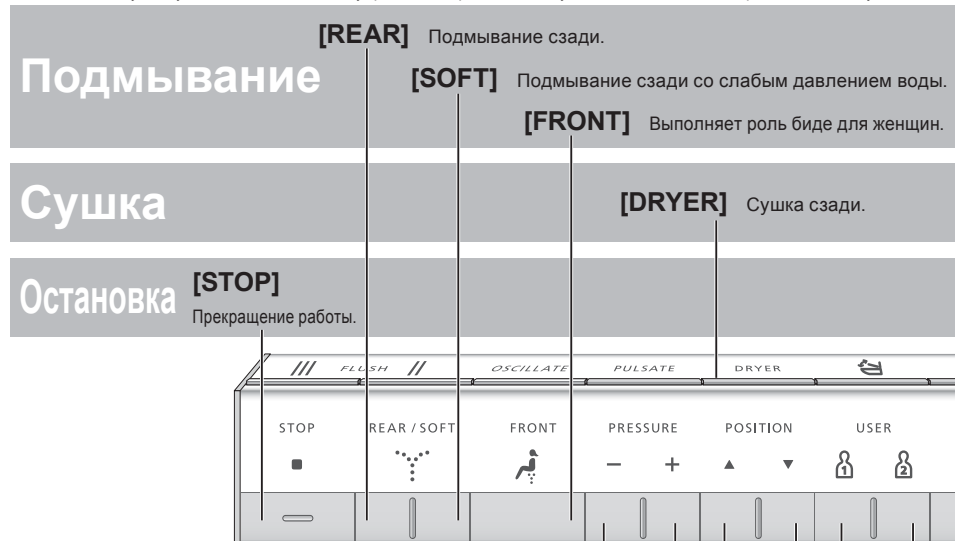

- [PRESSURE]**
- Вы можете установить давление воды на один из пяти уровней. ("-" : меньше, "+" : больше)
  - При нажатии кнопки смыва возвращается стандартное положение (3-е).
  - Если Вы не хотите, чтобы трубка возвращалась в стандартное положение. (Стр. 46)
- [OSCILLATE]**
- Трубка перемещается взад-вперед для тщательного подмывания сзади.
  - Настройка меняется с "ON" на "OFF" и наоборот при каждом нажатии кнопки.
- [PULSATE]**
- Подмывание с пульсацией давления воды от слабого до сильного.
  - Настройка меняется с "ON" на "OFF" и наоборот при каждом нажатии кнопки.
- [POSITION]**
- Вы можете выставить одно из пяти положений. ([▲] вперед, [▼] назад)
  - При нажатии кнопки смыва возвращается стандартное положение (3-е).
  - Если Вы не хотите, чтобы трубка возвращалась в стандартное положение. (Стр. 46)
- Примечание**
- Функции, которые работают при нажатии кнопки во время подмывания сзади ("REAR"), мягкого подмывания ("SOFT") и подмывания спереди ("FRONT").
  - Если сесть на сиденье унитаза полностью, будет легче отрегулировать положение трубки и можно уменьшить разбрызгивание.



- PERSONAL SETTING**
- [USER1] / [USER2]**
- Вы можете сохранить настройку предпочтительного положения трубки, давления воды и температуры воды.
- Чтобы сохранить настройку  
Когда выполняется подмывание, задайте настройку предпочтительного положения трубки, давления воды и температуры теплой воды, после чего нажмите и удерживайте в течение 2 секунд или более [USER 1] или [USER 2].
  - Чтобы воспользоваться сохраненной настройкой  
Нажмите [USER 1] или [USER 2], после чего нажмите кнопку омования, которое Вы хотите выполнить.

При выполнении смыва и открывания/закрывания крышки и сиденья унитаза при помощи пульта дистанционного управления



Задняя сторона пульта дистанционного управления

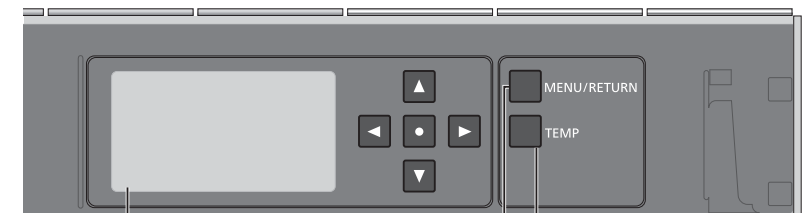

- Кнопка MENU/RETURN**
- Регулировка настроек
  - Возврат к предыдущему меню

**Экран дисплея**

- Регулировка настроек, проверка состояния и т.п.
- Если в течение 1 минуты или более на пульт дистанционного управления не нажать какую-либо кнопку, дисплей гаснет.

- Кнопка регулировки температуры**
- Регулировка температур

# Основные операции О главном экране

Простая настройка с помощью простых шагов!

В данном разделе приведен обзор настроек, которые можно выполнить при помощи пульта дистанционного управления.  
 ● Детальное описание см. на соответствующих страницах.

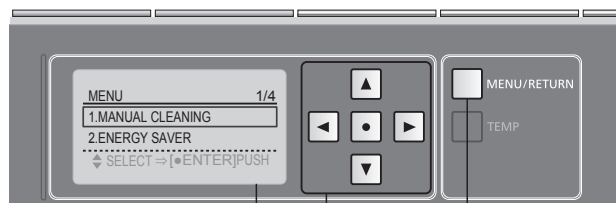

Задняя сторона пульта дистанционного управления

Кнопка MENU/RETURN

▲ ▼ : Выбор пункта

◀ ▶ : Выбор настройки

● : Подтверждение

Количество пунктов на дисплее

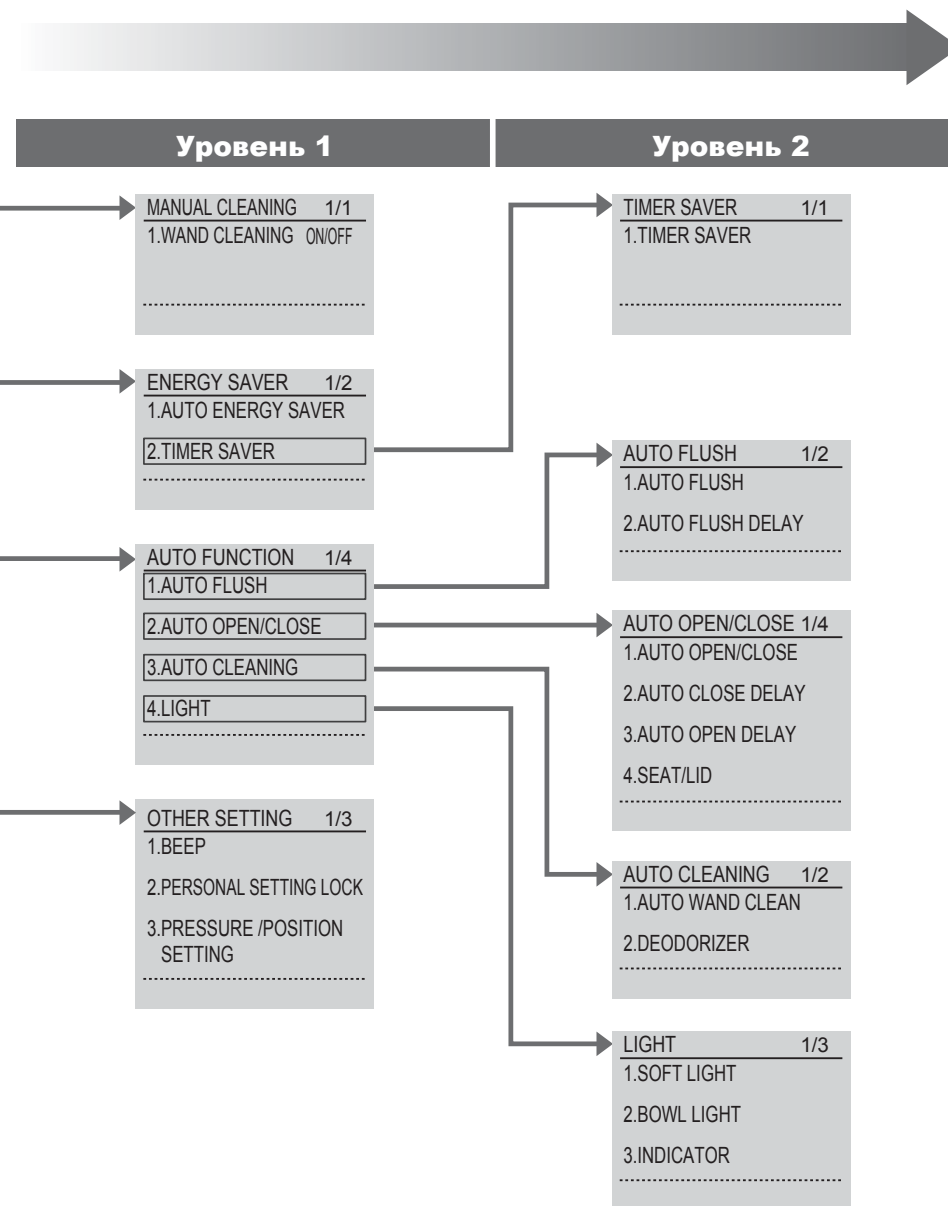
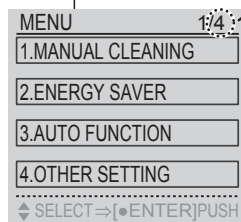

# Автоматические функции

## Функции очистки

"ewater+" \*1 используется автоматически для очистки трубки и чаши.

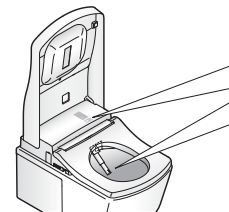

### Поддержка очистки

#### ■ Индикатор CLEAN

Горит для указания на то, что активна функция очистки "clean".



#### ■ Подсветка чаши

Горит для указания на то, что выполняется автоматическая очистка чаши и автоматическая очистка трубки.

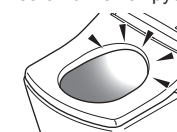

Когда Вы уходите



#### ■ Примечание

#### ■ Изменение настроек

Когда Вы подходите



Когда Вы садитесь\*2



Когда Вы встаете



### DEODORIZER

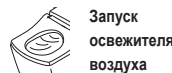

Запуск освежителя воздуха

Отключение освежителя воздуха  
→Он отключается приблизительно через 2 минуты

• DEODORIZER ON/OFF (стр. 42)

### Автоматическая очистка трубки при помощи "ewater+" \*1 AUTO WAND CLEANING

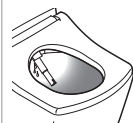

Автоматическое очищение трубки \*2  
→Трубка выдвигается, и из основания трубки выходит "ewater+" \*1 (только при использовании функций подмывания)

• Время ожидания перед очисткой трубки после вставания TCF996: Приблизительно 70 секунд  
TCF994: Приблизительно 25 секунд  
• Если функциями подмывания не пользовались в течение 8 часов, трубка очищается автоматически. (Вода выходит возле крышки трубки.)

• AUTO WAND CLEAN ON/OFF (стр. 42)

### PHOTOCATALYST CLEANING только TCF996

Предварительное распыление аэрозоля  
(В чаше распыляется аэрозоль для предотвращения налипания грязи)



Последующее распыление аэрозоля  
→На чашу унитаза распыляется аэрозоль "ewater+" \*1

Включается УФ-лампа  
(Приблизительно на 1 час)

• Время ожидания перед запуском последующего распыления аэрозоля после вставания TCF996: Приблизительно 125 секунд  
TCF994: Последующая автоматическая очистка трубки  
• Следующие функции не активны, если открыта крышка.  
TCF996: Предварительное распыление аэрозоля  
TCF994: Предварительное распыление аэрозоля, последующее распыление аэрозоля  
• Предварительное распыление аэрозоля не действует приблизительно в течение 90 секунд после того, как кто-либо им пользовался.  
• Если функция подмывания не используется приблизительно в течение 8 часов, на чашу унитаза автоматически распыляется аэрозоль.  
• УФ-лампа не включается при следующих обстоятельствах.  
→Открыта крышка унитаза (например, когда параметр AUTO OPEN/CLOSE установлен на "OFF")  
→Смыв "Flush" и подмывание \*3 не используются  
• Когда смыв "Flush" и подмывание \*3 не используются приблизительно в течение 10 часов, включается УФ-лампа.

### Санитарная обработка чаши унитаза при помощи "ewater+" \*1 AUTO BOWL CLEANING

### BOWL LIGHT



(Загорается во время предварительного распыления аэрозоля)



(Загорается во время автоматической очистки трубки и последующего распыления аэрозоля)

• BOWL LIGHT ON/OFF (стр. 44)

### INDICATOR



(Загорается)



(Загорается по кругу)

• Горит непрерывно или загорается по кругу, когда работает функция автоматической очистки трубки "Auto wand cleaning", автоматической очистки чаши "Auto bowl cleaning" или освежителя воздуха "Deodorizer". (Загорается по кругу при использовании сиденья унитаза.)

• INDICATOR ON/OFF (стр. 44)

### В случае налипания грязи...

■ Если грязь налипает на трубку во время использования, Вы можете выдвинуть трубку, чтобы ее очистить.

● Очистка трубки (стр. 35)

### \*1 Что означает "ewater+" ?

Это вода, которая содержит хлорноватистую кислоту, образуемую из ионов хлорида в водопроводной воде, и широко используется для очистки и дезинфекции предметов, например еды, посуды и бутылочек для детей.









- Скважинная вода может не обеспечить нужного эффекта. (Это связано с низким уровнем ионов хлорида в ней.)
- Чистая, стерильная вода позволяет минимизировать загрязненные поверхности, но она не исключает необходимость очистки.
- Эффект и продолжительность зависят от среды и условий применения.

# Автоматические функции

## Функции удобства

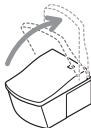
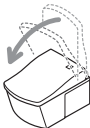
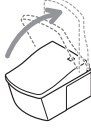
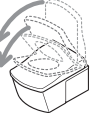
Доступны различные автоматические функции, например автоматическое открывание и закрывание крышки унитаза.

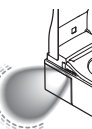
• Ниже описывается работа при первоначальных настройках.

	Когда Вы подходите	Когда Вы садитесь	Когда Вы встаете	Когда Вы отходите	Примечание	Изменение настроек
<b>Автоматический смыв</b> <b>AUTO FLUSH</b>					<p>При использовании сиденья унитаза</p> <p>Унитаз выполняет смыв. (Приблизительно через 10 секунд)</p>	<ul style="list-style-type: none"> <li>Автоматический смыв не действует в следующих случаях. (Смыв при помощи пульта дистанционного управления.) → Приблизительно в течение 60 секунд после смыва Когда человек сидит на сиденье унитаза (или когда мужчина становится перед чашей, чтобы помочиться) приблизительно в течение 6 секунд или менее</li> <li>Смыв зависит от того, сколько времени Вы сидите на сиденье унитаза. Приблизительно от 6 до 30 секунд: Легкий смыв "Light flush" Приблизительно 30 секунд или более: Смыв "Flush"</li> </ul>
	<p>При мочеиспускании стоя</p>			 <p>Унитаз выполняет смыв. (Выполняется легкий смыв "LIGHT FLUSH" приблизительно через 3 секунды после того, как пользователь отойдет приблизительно на 30 см от сиденья унитаза)</p>	<ul style="list-style-type: none"> <li>AUTO FLUSH ON/OFF</li> <li>AUTO FLUSH DELAY (5 секунд, 10 секунд или 15 секунд) (стр. 38)</li> </ul>	
<b>Автоматическое открывание крышки унитаза</b> <b>AUTO OPEN/CLOSE</b>	 <p>Крышка унитаза открывается</p>	 <p>Крышка унитаза закрывается (Приблизительно через 90 секунд после того, как Вы встанете с сиденья унитаза)</p>			<ul style="list-style-type: none"> <li>В случае закрывания крышки унитаза рукой или с помощью пульта дистанционного управления она не будет автоматически открываться приблизительно в течение 15 секунд. (Открывание и закрывание необходимо выполнять вручную.)</li> <li>Если Вы не садитесь на сиденье унитаза или если Вы сидите на нем или стоите перед чашей в течение короткого периода времени, автоматическое закрывание крышки происходит приблизительно только через 5 минут.</li> </ul>	<ul style="list-style-type: none"> <li>AUTO OPEN/CLOSE ON/OFF</li> <li>AUTO OPEN DELAY (15 секунд, 30 секунд или 90 секунд)</li> <li>AUTO CLOSE DELAY (25 секунд или 90 секунд)</li> <li>Автоматическое открывание крышки унитаза или одновременно сиденья и крышки унитаза (стр. 40)</li> </ul>
	 <p>Крышка унитаза открывается</p> <p>*Откройте сиденье унитаза при помощи пульта дистанционного управления.</p>		 <p>Крышка и сиденье унитаза закрываются (Приблизительно около 90 секунд после того, как пользователь отойдет от унитаза на 30 см.)</p>			
<b>Подсветка ванной комнаты мягким светом</b> <b>SOFT LIGHT</b>	 <p>Подсветка в среднем режиме</p>	 <p>Подсветка в интенсивном режиме</p>	 <p>Подсветка в среднем режиме (Приблизительно 90 секунд)</p>	 <p>Подсветка в слабом режиме (Гаснет приблизительно через 5 секунд.)</p>		<ul style="list-style-type: none"> <li>SOFT LIGHT ON/OFF (стр. 44)</li> </ul>

# Регулировка температуры

Теплой воды / сиденья унитаза / сушки

Вы можете отрегулировать уровни температуры или установить настройки на "OFF".

**1** Снимите пульт дистанционного управления с держателя.

Если пульт дистанционного управления заблокирован для предотвращения кражи (Стр. 14)



Держатель

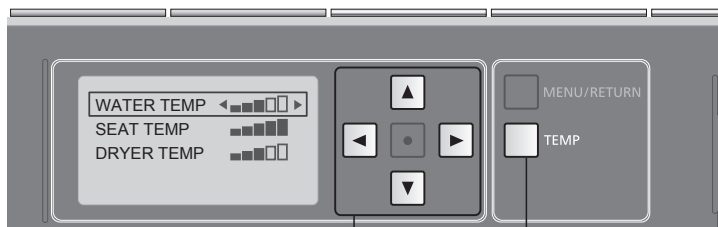

Задняя сторона пульта дистанционного управления

**2** Нажмите [TEMP].

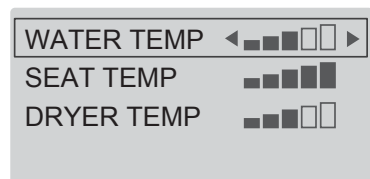

**3** При помощи выберите параметр, который Вы хотите установить.

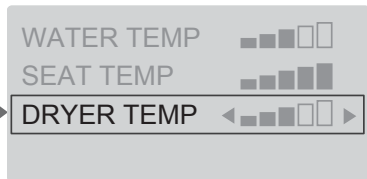
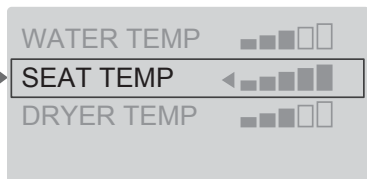
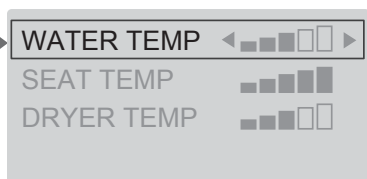

**4** При помощи выберите <Настройка завершена> уровень температуры.

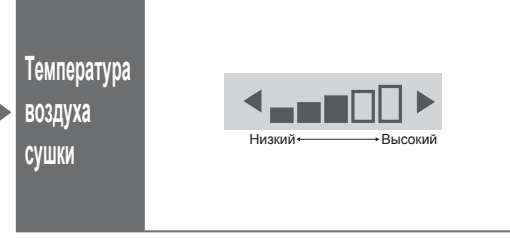
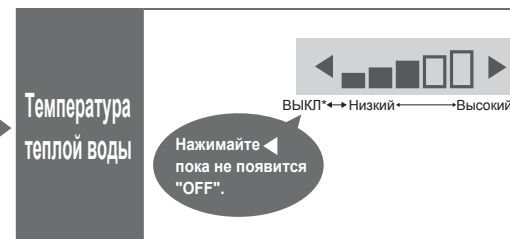
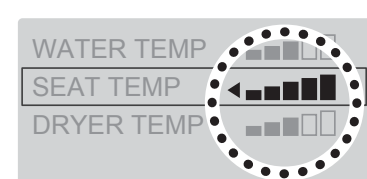

- : Выбор пункта
- : Выбор пункта
- : Выбор настройки







Кнопка регулировки температуры

\*Чтобы избежать образования конденсата, температура воды не снижается ниже 20°C, даже если для параметра задано значение "OFF".

# Функции энергосбережения Тип

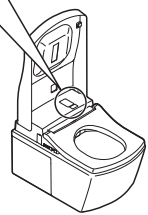
Вы можете снизить потребление энергии, выставив нагреватель сиденья унитаза на низкую температуру (или задав для нагревателя значение "OFF") в периоды нечастого использования унитаза.

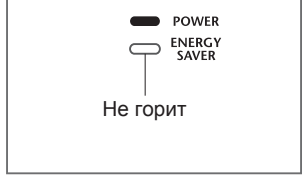
- Изделию необходимо приблизительно 10 дней, чтобы определить периоды относительно нечастого использования.

Тип	Ситуация	Когда установлен режим энергосбережения		Когда активирован режим энергосбережения		ДО ПОЛУДНЯ			ПОСЛЕ ПОЛУДНЯ			
		Главный дисплей		Нагреватель сиденья унитаза		0	6	8	5	9	0	
<b>AUTO ENERGY SAVER</b>	<p><b>Вы хотите снизить потребление энергии, но не хотите сидеть на холодном сиденье унитаза</b></p> <p>NEOREST определяет периоды времени с нечастым использованием и автоматически снижает температуру сиденья унитаза.</p>	 <p>Зеленый</p>		→	 <p>Оранжевый</p>	 <p>Низкий</p>	Пример: Используется нечасто с 21:00 до 6:00 Установленная температура*1			Низкая температура*2		
<b>TIMER ENERGY SAVER</b>	<p><b>Вы хотите снизить потребление энергии только в течение предустановленного периода времени.</b></p> <p>Если Вы установите период времени (3 часа, 6 часов или 9 часов), в течение которого Вы хотите снизить потребление энергии, нагреватель будет автоматически отключаться в установленный интервал времени.</p>			→	 <p>Зеленый</p>	 <p>ВЫКЛ.</p>	Пример: Установлено с 8:00 до 17:00 Установленная температура*1			Установленная температура*1		
<b>AUTO ENERGY SAVER + TIMER ENERGY SAVER</b>	<p><b>Если Вы хотите значительно снизить потребление энергии при помощи включения режима автоматического энергосбережения и включения режима энергосбережения по таймеру</b></p> <p>Если включение режима энергосбережения по таймеру установлено вместе с включением режима автоматического энергосбережения, включение режима автоматического энергосбережения действует тогда, когда не действует включение режима энергосбережения по таймеру.</p>	<p>Когда не установлен режим энергосбережения</p>  <p>Не горит</p>		→	<ul style="list-style-type: none"> <li>• В течение времени действия режима энергосбережения по таймеру: та же светодиодная индикация, что и при включении режима энергосбережения по таймеру (см. выше)</li> <li>• В течение времени действия режима автоматического энергосбережения: та же светодиодная индикация, что и при включении режима автоматического энергосбережения (см. выше)</li> </ul>	 <p>Низкий</p>  <p>ВЫКЛ.</p>	Пример: Когда одновременно используются режим энергосбережения по таймеру и режим автоматического энергосбережения			Установленная температура*1		

### Примечание

- Даже если для нагревателя сиденья унитаза задано значение "Low" или "OFF", сиденье унитаза временно подогревается, когда Вы на него садитесь.

\*1 Установка температуры сиденья унитаза описана на стр. 24.

\*2 Период времени, когда нагреватель сиденья унитаза выставлен на низкую температуру за счет включения режима автоматического энергосбережения.

\*3 Период времени, когда для нагревателя сиденья унитаза установлено значение "OFF".

Чтобы установить режим энергосбережения  
стр. 28 · 29

# Функции энергосбережения Как задать

Установите включение режима энергосбережения по таймеру на время, когда Вы хотите запустить этот режим.

**1** MENU/RETURN

Нажмите [MENU].

**2**

При помощи выберите "ENERGY SAVER", после чего нажмите [ENTER].

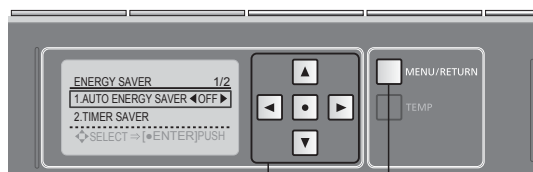

Задняя сторона пульта дистанционного управления

Кнопка MENU/RETURN

: Выбор пункта

: Выбор настройки

: Подтверждение



Когда установлен режим энергосбережения, загорается индикатор энергосбережения ENERGY SAVER (зеленый).

## Как задать

**AUTO ENERGY SAVER**

**3** При помощи выберите "AUTO ENERGY SAVER".

**4** При помощи выберите "ON" или "OFF", после чего нажмите [ENTER].

( Чтобы вернуться → MENU/RETURN )

**TIMER ENERGY SAVER**

**3** При помощи выберите "TIMER SAVER", после чего нажмите [ENTER].

**4** При помощи выберите "3H", "6H", "9H" или "OFF", после чего нажмите [ENTER].

( Чтобы вернуться → MENU/RETURN )

■ Чтобы изменить время включения режима энергосбережения по таймеру → снова установите включение режима энергосбережения по таймеру на время, когда Вы хотите запустить этот режим.

**TURNING OFF ENERGY SAVER**

Выберите "OFF" в шаге **4** в каждой из описанных выше процедур, после чего нажмите [ENTER].

( Пример )

( Чтобы вернуться → MENU/RETURN )

Эксплуатация

# Техническое обслуживание

## Штепсельная вилка (выполнять ежемесячно)



Сухая салфетка



Влажная салфетка

**1** Отсоедините штепсельную вилку и протрите ее сухой салфеткой.

Штепсельная вилка находится в боковой панели (правой).  
(Инструкции по снятию боковой панели → стр. 15)



**2** Вставьте штепсельную вилку.

(Инструкции по установке боковой панели → стр. 15)

### ⚠ ОСТОРОЖНО

- Периодически удаляйте пыль с контактных штырей и других частей штепсельной вилки.
- Отсоединяйте штепсельную вилку и протирайте ее сухой салфеткой.



- Вставьте штепсельную вилку до упора.
- При отсоединении держитесь за основной корпус штепсельной вилки.
- Если тянуть за шнур, можно повредить штепсельную вилку или шнур.

### ⚠ ОСТОРОЖНО

- Всегда вынимайте штепсельную вилку из розетки перед проведением очистки, технического обслуживания или осмотра изделия. (Стр. 15)  
(В противном случае существует вероятность поражения электрическим током или возникновения неисправности.)

**\* Из соображений безопасности отсоединяйте штепсельную вилку перед проведением очистки или технического обслуживания.**



Не пользуйтесь сухой салфеткой или туалетной бумагой для протирания пластиковых деталей.  
(Может привести к повреждению.)

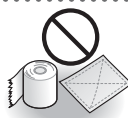

\*Кроме случая использования очистки трубки "Wand cleaning"  
\*При подсоединении штепсельной вилки к розетке происходит автоматический смыв в чаше унитаза.

## Меры предосторожности при использовании чистящего средства

- NEOREST – это бытовой электроприбор. Не допускайте попадания внутрь воды и не оставляйте чистящее средство в зазоре между верхним блоком и чашей унитаза. (Несоблюдение данного требования может привести к повреждению пластиковых деталей или к неисправности.)
- При использовании чистящего средства для унитазов при очистке данного унитаза промывайте его водой в течение 3 минут, после чего оставьте сиденье и крышку унитаза открытыми.
  - Стирайте остатки чистящего средства с чаши. (Попадание испарений чистящего средства с чаши унитаза в верхний блок может привести к неисправности.)
- Не используйте водоотталкивающие средства, пятновыводители и средства защитного покрытия. Эти средства не повредят фарфоровую поверхность, но они могут покрыть ее и тем самым снизить эффективность технологии предотвращения образования пятен.

## Верхний блок (выполнять ежедневно)



Мягкая смоченная в воде салфетка

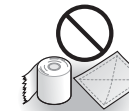

- Туалетная бумага
- Сухая салфетка
- Нейлоновые чистящие подушечки  
(Они могут привести к повреждению.)

**1** Отсоедините штепсельную вилку. (Стр. 15)

**2** Протрите мягкой смоченной в воде и тщательно отжатой салфеткой.

### ■ В случае сильного загрязнения

- Протрите мягкой салфеткой, смоченной в разведенном нейтральном кухонном чистящем средстве, а затем протрите мягкой салфеткой, смоченной в воде.



• Нейтральное кухонное чистящее средство



- Разбавитель для краски
- Бензол
- Порошковое чистящее средство

**3** Вставьте штепсельную вилку. (Стр. 15)

### Внимание!

- Не прикладывайте чрезмерную силу при перемещении крышки трубки или крышки осушителя теплым воздухом взад или вперед.  
(Несоблюдение данного требования может привести к повреждению или неисправности.)

# Техническое обслуживание

## Чаша (выполнять ежедневно)



- Туалетная щетка
- Нейтральное чистящее средство для унитаза



- Чистящие средства на основе сильных кислот или сильных щелочей
- Чистящие средства, содержащие абразивные соединения
- Чистящее средство на основе фторида (содержит фторид водорода или фторид аммония)
- Проволочная щетка
- Абразивная нейлоновая чистящая подушечка

**1** Отсоедините штепсельную вилку. (Стр. 15)

**2** Почистите туалетной щеткой или другим подобным инструментом.

### ■ Если чаша забилась

- При помощи ручного насоса или другого подобного устройства обеспечьте зазор между верхом чаши и поверхностью воды высотой 10 см или более. Используйте имеющиеся в продаже инструменты, предназначенные для устранения закупорки в чаше унитаза. (Существует опасность переполнения грязной водой и нанесения ущерба вследствие утечки воды.)

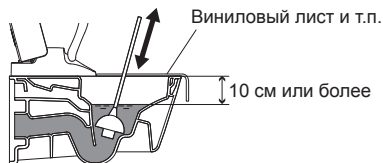

### ■ Если пол загрязнен

- Очистите его хорошо отжатой салфеткой. (Если не очистить пол, на нем могут образоваться пятна или ржавчина.)
- При использовании изделия стоя могут разлетаться брызги. Чтобы уменьшить количество брызг, пользуйтесь изделием сидя.

**3** Вставьте штепсельную вилку. (Стр. 15)

## Если чаша унитаза отталкивает воду или загрязняется (только TCF996)

### ● Поверхность чаши унитаза необходимо очистить.

→ Очистите при помощи туалетной щетки или другого подобного предмета с использованием доступного в продаже чистящего средства на основе хлористоводородной кислоты или неорганической кислоты.

- Для ежедневной очистки используйте нейтральное чистящее средство.

### ● Меры предосторожности при использовании чистящего средства (Стр. 31)

## Сливной клапан водяного фильтра (выполнять один раз в 6 месяцев)

«Если Вы считаете, что давление воды снизилось»

**1** Снимите боковую панель (левую). (Стр. 15)

**2** Закройте запорный клапан.

- Подача воды прекращается.

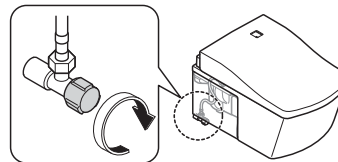

### ⚠ ВНИМАНИЕ

⊘ Не снимайте сливной клапан водяного фильтра, пока открыт запорный клапан. (Несоблюдение данного требования может привести к утечке воды)

**3** Выдвиньте трубку.

- Используйте для этого кнопки на задней стороне пульта дистанционного управления.

(1)  MENU/RETURN Нажмите [MENU].

(2)   При помощи выберите "MANUAL CLEANING".

(3)  Нажмите [ENTER].

При помощи выберите "WAND CLEANING ON/OFF".

Нажмите [ENTER], чтобы выдвинуть трубку.

Снова нажмите [ENTER], чтобы задвинуть трубку.

(Сбросьте давление в водопроводной трубе.)

**4** Отсоедините штепсельную вилку. (Стр. 15)

**5** Снимите крышку и сливной клапан водяного фильтра.

- Ослабьте при помощи отвертки с плоским шлицем, после чего вытяните.

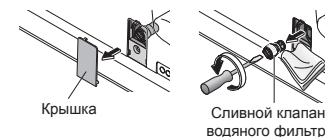

**6** Очистите при помощи такого инструмента, как, например, зубная щетка.

- Удалите также пыль внутри отверстия сливного клапана водяного фильтра.

**7** Установите на место сливной клапан водяного фильтра и крышку.

- Вставьте сливной клапан водяного фильтра и плотно затяните его отверткой с плоским шлицем.

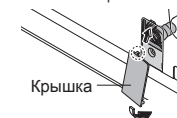

**8** Вставьте штепсельную вилку. (Стр. 15)

**9** Откройте запорный клапан. (Стр. 15)

**10** Установите на место боковую панель (левую). (Стр. 15)

# Техническое обслуживание

## Фильтр освежителя воздуха (выполнять ежемесячно)

<Если Вы заметили запахи>

**1** Отсоедините штепсельную вилку.  
(Стр. 15)

**2** Снимите фильтр освежителя воздуха.

- Извлеките фильтр освежителя воздуха, используя выемку на нем.
- Не прикладывайте чрезмерную силу. (Несоблюдение данного требования может привести к повреждению или неисправностям.)

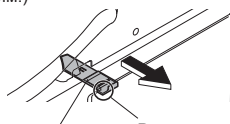

Фильтр освежителя воздуха Выемка

**3** Очистите при помощи такого инструмента, как, например, зубная щетка.

- В случае промывки водой удалите всю воду перед установкой на место.



Зубная щетка

**4** Установите фильтр освежителя воздуха.

- Втолкните до упора, пока не раздастся щелчок.

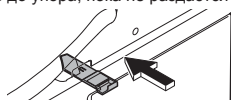

**5** Вставьте штепсельную вилку.  
(Стр. 15)

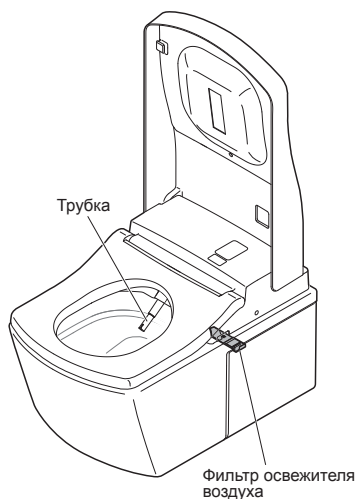

Трубка

Фильтр освежителя воздуха

## Трубка (выполнять ежемесячно)

<Очистка трубки> Если Вы заметили загрязнение



Мягкая смоченная в воде салфетка



Туалетная бумага и т.п.  
(Может привести к повреждению.)

**1** Выдвиньте трубку.

- Используйте для этого кнопки на задней стороне пульта дистанционного управления.

(1) MENU/RETURN Нажмите [MENU].

(2) При помощи выберите "MANUAL CLEANING".

Нажмите [ENTER].

(3) При помощи выберите "WAND CLEANING ON/OFF".

Нажмите [ENTER].

- Трубка выдвигается, и распыливается вода для очистки.
- Трубка автоматически задвигается приблизительно через 5 минут.

**2** Протрите мягкой влажной салфеткой.

- Не прикладывайте чрезмерную силу, чтобы потянуть, толкнуть трубку или надавить на нее. (Несоблюдение данного требования может привести к повреждению или неисправности.)



**3** Нажмите [STOP] на передней стороне пульта дистанционного управления.

- Трубка задвигается.

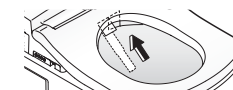

# Изменение настроек

## Список настроек



Задняя сторона пульта дистанционного управления

Типы настроек			Доступные настройки*	Ссылка на страницу настройки	
AUTO FUNCTIONS	AUTO FLUSH	AUTO FLUSH	• Настройка того, проводить ли автоматическую очистку чаши	ON/OFF	Стр. 38
		AUTO FLUSH DELAY	• Изменение интервала времени до автоматического смыва унитаза	5S/10S/15S	
	AUTO OPEN/CLOSE	AUTO OPEN/CLOSE	• Настройка того, открывать ли крышку унитаза автоматически	ON/OFF	Стр. 40
		AUTO CLOSE DELAY	• Изменение интервала времени до автоматического закрывания крышки/сиденья	25S/90S	
		AUTO OPEN DELAY	• Изменение интервала времени, по истечении которого крышка/сиденье автоматически открывается после закрывания ее/его руками	15S/30S/90S	
		SEAT/LID	• Автоматическое открывание и закрывание крышки унитаза/ Автоматическое открывание и закрывание сиденья и крышки унитаза	LID/SEAT-LID	
	AUTO CLEANING	AUTO WAND CLEAN	• Настройка того, проводить ли автоматическую очистку трубки	ON/OFF	Стр. 42
		DEODORIZER	• Настройка того, проводить ли автоматическое освежение воздуха после посадки на сиденье унитаза	ON/OFF	
	LIGHT	SOFT LIGHT	• Настройка того, использовать ли мягкий свет	ON/OFF	Стр. 44
		BOWL LIGHT	• Настройка того, использовать ли подсветку внутри чаши	ON/OFF	
INDICATOR		• Настройка того, должен ли загораться индикатор CLEAN	ON/OFF		
OTHER SETTINGS	BEEP		• Настройка того, должен ли раздаваться звуковой сигнал	ON/OFF	Стр. 46
	PERSONAL SETTING LOCK		• Настройка того, использовать ли блокировку личных настроек	ON/OFF	
	PRESSURE/POSITION SETTING		• Настройка того, сохранять ли Ваши предпочтительные настройки давления и положения	ON/OFF	

\*Текст черным цветом обозначает первоначальную настройку.

# Изменение настроек

## AUTO FLUSH

**1** MENU/RETURN  
Нажмите [MENU].

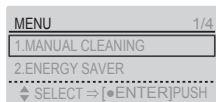

**2**   
  
При помощи выберите "AUTO FUNCTION", после чего нажмите [ENTER].

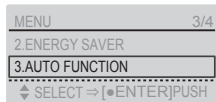

**3**   
  
При помощи выберите "AUTO FLUSH", после чего нажмите [ENTER].

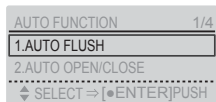

Настройка того, проводить ли автоматическую очистку чаши  
**AUTO FLUSH**

**4**   
  
При помощи выберите "AUTO FLUSH".

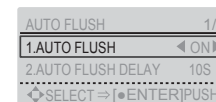

**5**   
  
При помощи выберите "ON/OFF", после чего нажмите [ENTER].

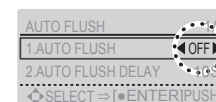

Выбор интервала времени (5 секунд, 10 секунд или 15 секунд), по истечении которого происходит автоматический смыв в чаше унитаза  
**AUTO FLUSH DELAY\***

**4**   
  
При помощи выберите "AUTO FLUSH DELAY".

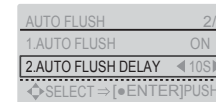

**5**   
  
При помощи выберите "5S", "10S" или "15S", после чего нажмите [ENTER].

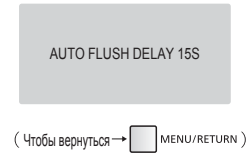
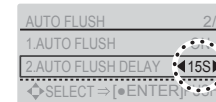

\*Эта операция недоступна, когда для параметра AUTO FLUSH задано значение "OFF".

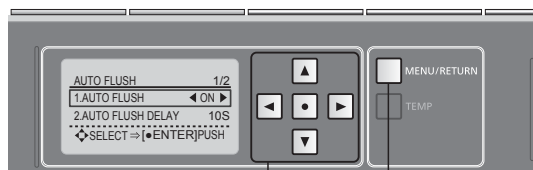

Задняя сторона пульта дистанционного управления

Кнопка MENU/RETURN

: Выбор пункта

: Выбор настройки

: Подтверждение

Пункты, которые устанавливаются на этом экране

1. AUTO FLUSH
2. AUTO FLUSH DELAY

# Изменение настроек

## AUTO OPEN/CLOSE

**1** MENU/RETURN  
Нажмите [MENU].

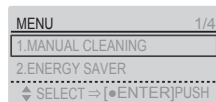

**2**   
При помощи выберите "AUTO FUNCTION", после чего нажмите [●ENTER].

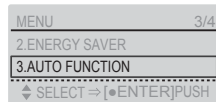

**3**   
При помощи выберите "AUTO OPEN/CLOSE", после чего нажмите [●ENTER].

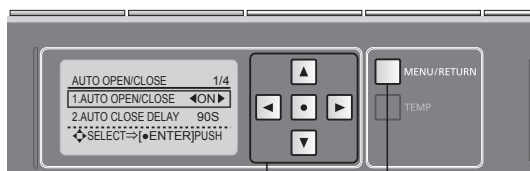
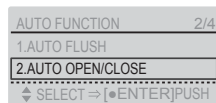

Задняя сторона пульта дистанционного управления

Кнопка MENU/RETURN

- : Выбор пункта
- : Выбор настройки
- : Подтверждение

Пункты, которые устанавливаются на этом экране

1. AUTO OPEN/CLOSE
2. AUTO CLOSE DELAY
3. AUTO OPEN DELAY
4. SEAT/LID

Настройка того, открывать ли крышку унитаза автоматически \*1  
**AUTO OPEN/CLOSE**

**4** При помощи выберите "AUTO OPEN/CLOSE".

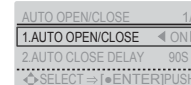

**5** При помощи выберите "ON/OFF", после чего нажмите [●ENTER].

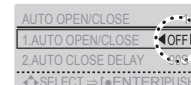

AUTO OPEN/CLOSE OFF

(Чтобы вернуться → MENU/RETURN)

Изменение интервала времени до автоматического закрытия крышки/сиденья (25 с или 90 с) \*3  
**AUTO CLOSE DELAY\*2**

**4** При помощи выберите "AUTO CLOSE DELAY".

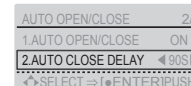

**5** При помощи выберите "25S" или "90S", после чего нажмите [●ENTER].

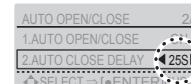

AUTO CLOSE DELAY 25S

(Чтобы вернуться → MENU/RETURN)

Изменение интервала времени до автоматического открывания (15 с, 30 с или 90 с) (После ручного закрывания.)  
**AUTO OPEN DELAY\*2**

**4** При помощи выберите "AUTO OPEN DELAY".

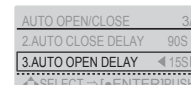

**5** При помощи выберите "15S", "30S" или "90S", после чего нажмите [●ENTER].



AUTO OPEN DELAY 30S

(Чтобы вернуться → MENU/RETURN)

Автоматическое открывание и закрывание только крышки унитаза/Автоматическое открывание и закрывание сиденья и крышки унитаза \*4  
**SEAT/LID\*2**

**4** При помощи выберите "SEAT/LID".



**5** При помощи выберите "LID" или "SEAT·LID", после чего нажмите [●ENTER].



AUTO OPEN/CLOSE SEAT·LID

(Чтобы вернуться → MENU/RETURN)

\*1 Когда параметр "AUTO OPEN/CLOSE" установлен на "OFF", УФ-лампа не включится, пока не будет закрыта крышка. Пожалуйста, закройте крышку рукой. (Только TCF996)

\*2 Эта операция недоступна, когда для параметра AUTO OPEN/CLOSE выбрано значение "OFF".

\*3 Когда выбрана настройка на 25 секунд, крышка/сиденье не открывается автоматически приблизительно в течение 15 секунд после автоматического закрывания.

\*4 Когда сиденье и крышка унитаза установлены на автоматическое открывание, не происходит предварительного распыления аэрозоля.

# Изменение настроек

**AUTO CLEANING**

**1** MENU/RETURN  
Нажмите [MENU].

**2**   
При помощи выберите "AUTO FUNCTION", после чего нажмите [ENTER].

**3**   
При помощи выберите "AUTO CLEANING", после чего нажмите [ENTER].

**Настройка того, проводить ли автоматическую очистку трубки**

**AUTO WAND CLEAN**

**4** При помощи выберите "AUTO WAND CLEAN".

**5** При помощи выберите "ON/OFF", после чего нажмите [ENTER].

( Чтобы вернуться → MENU/RETURN )

**4** При помощи выберите "DEODORIZER".

**5** При помощи выберите "ON/OFF", после чего нажмите [ENTER].

( Чтобы вернуться → MENU/RETURN )

**Настройка того, проводить ли автоматическое освежение воздуха после посадки на сиденье унитаза**

**DEODORIZER**

**4** При помощи выберите "DEODORIZER".

**5** При помощи выберите "ON/OFF", после чего нажмите [ENTER].

( Чтобы вернуться → MENU/RETURN )



Задняя сторона пульта дистанционного управления

Кнопка MENU/RETURN

- : Выбор пункта
- : Выбор настройки
- : Подтверждение

Пункты, которые устанавливаются на этом экране

1. AUTO WAND CLEAN
2. DEODORIZER

# Изменение настроек

## LIGHT

**1** MENU/RETURN  
Нажмите [MENU].

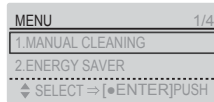

**2**   
  
При помощи выберите "AUTO FUNCTION", после чего нажмите .

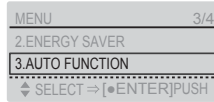

**3**   
  
При помощи выберите "LIGHT", после чего нажмите .

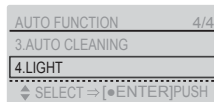

Задняя сторона пульта дистанционного управления

Кнопка MENU/RETURN

- : Выбор пункта
- : Выбор пункта
- : Выбор настройки
- : Подтверждение

Пункты, которые устанавливаются на этом экране

1. SOFT LIGHT
2. BOWL LIGHT
3. INDICATOR

**Настройка того, использовать ли мягкий свет SOFT LIGHT**

**4**   
 При помощи выберите "SOFT LIGHT".



**5** При помощи выберите "ON/OFF", после чего нажмите .





( Чтобы вернуться → MENU/RETURN )

**Настройка того, использовать ли подсветку внутри чаши BOWL LIGHT**

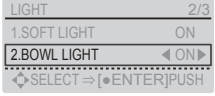
**4**   
 При помощи выберите "BOWL LIGHT".

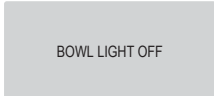

**5** При помощи выберите "ON/OFF", после чего нажмите .

( Чтобы вернуться → MENU/RETURN )

**Настройка того, должен ли загораться индикатор CLEAN INDICATOR**

**4**   
 При помощи выберите "INDICATOR".



**5** При помощи выберите "ON/OFF", после чего нажмите .

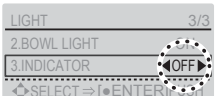



( Чтобы вернуться → MENU/RETURN )

# Изменение настроек

## OTHER SETTING

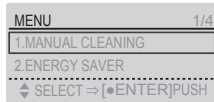
**1** MENU/RETURN  
Нажмите [MENU].



**2**   
При помощи выберите "OTHER SETTING", после чего нажмите .



Задняя сторона пульта дистанционного управления

Кнопка MENU/RETURN

: Выбор пункта

: Выбор настройки

: Подтверждение

Пункты, которые устанавливаются на этом экране

1. BEEP
2. PERSONAL SETTING LOCK
3. PRESSURE/POSITION SETTING

Настройка того, должен ли раздаваться звуковой сигнал BEEP

**3**   
При помощи выберите "BEEP".

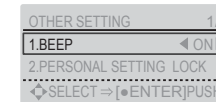

**4**   
При помощи выберите "ON/OFF", после чего нажмите .

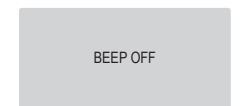
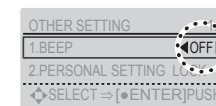

(Чтобы вернуться → )

Настройка того, использовать ли блокировку личных настроек PERSONAL SETTING LOCK

**3**   
При помощи выберите "PERSONAL SETTING LOCK".

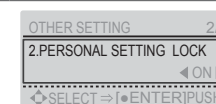

**4**   
При помощи выберите "ON/OFF", после чего нажмите .

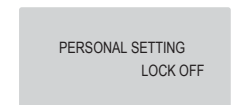
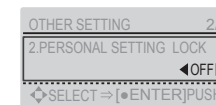

(Чтобы вернуться → )

Установите, чтобы сохранить Ваши предпочтительные настройки давления и положения для использования в дальнейшем PRESSURE/POSITION SETTING

**3**   
При помощи выберите "PRESSURE/POSITION SETTING".

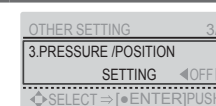

**4**   
При помощи выберите "ON/OFF", после чего нажмите .

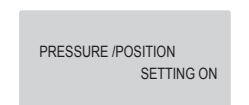
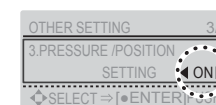

(Чтобы вернуться → )

# Что делать?

## Если нет воды вследствие прекращения подачи электроэнергии или воды

### ■ Если прекращена подача электроэнергии

Для того чтобы смыть, нажмите кнопку на панели смыва.



### ■ Если прекращена подача воды

**1** Наберите в ведро воды и смойте.

**2** Если после смыва уровень воды станет низким, добавьте воды.  
(Это предотвратит появление неприятных запахов.)

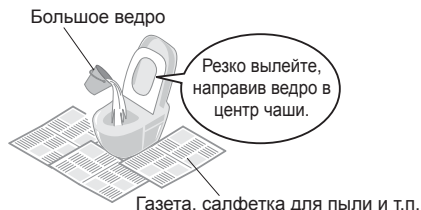

### Внимание!

- В случае сбоя в подаче воды установите автоматическую очистку чаши на "OFF".
- При восстановлении подачи воды не забудьте выполнить смыв.  
(Чтобы в сливной трубе не оставалось отходов.)

## Если не работает пульт дистанционного управления

### ■ Управлять работой изделия можно также при помощи кнопок на панели управления.



### ■ Если мигает индикатор предупреждения о низком заряде батареек, замените батарейки.

Индикатор предупреждения о низком заряде батареек

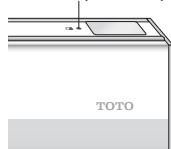

### ■ Замена батареек

- 1** Нажмите [POWER ON/OFF] на панели управления.  
При этом гаснет индикатор питания POWER.
- 2** Снимите пульт дистанционного управления с держателя. (Стр. 14)
- 3** Снимите крышку и замените батарейки AA. (Стр. 14)
- 4** Установите пульт дистанционного управления в держатель.
- 5** Нажмите [POWER ON/OFF] на панели управления.  
Загорается индикатор питания POWER.

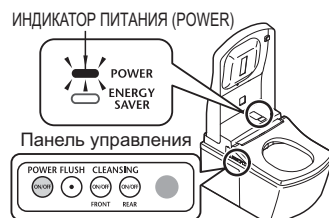

# Что делать?

## Предотвращение повреждения в результате замерзания

Если существует вероятность падения температуры окружающей среды до 0°C или ниже, примите необходимые меры для предотвращения замерзания.

### Внимание!

- Когда существует вероятность падения температуры окружающей среды до 0°C или ниже, не используйте функцию энергосбережения. (Иначе изделие может выйти из строя.)
- Нагрейте ванную комнату или примите необходимые меры для предотвращения замерзания, чтобы температура окружающей среды не упала ниже 0°C.
- Перед началом эксплуатации изделия установите "AUTO FLUSH" (стр. 38) и "AUTO OPEN/CLOSE" (стр. 40) на "OFF".

## Защита от замерзания

### ■ Как слить воду

**1** Снимите боковую панель (левую) и закройте запорный клапан. (Стр. 15, стр. 51)

**2** Слейте воду из трубы.

- (1) Выдвиньте трубку.  
Используйте для этого кнопки на задней стороне пульта дистанционного управления.

1.  MENU/RETURN Нажмите [MENU].

2.  При помощи  выберите "MANUAL CLEANING".

3.  Нажмите [ENTER].

При помощи  выберите "WAND CLEANING ON/OFF".

Нажмите [ENTER], чтобы выдвинуть трубку.  
• Держите трубку в выдвинутом положении до тех пор, пока из нее перестанет выходить вода.

Снова нажмите [ENTER], чтобы задвинуть трубку.  
(Сброс давления в водопроводной трубе.)

(2) Отсоедините штепсельную вилку. (Стр. 15)

(3) Снимите крышку и сливной клапан водяного фильтра.

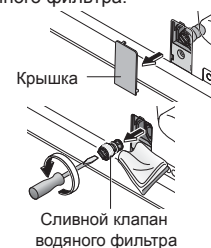

(4) После слива воды установите сливной клапан водяного фильтра и крышку. Вставьте сливной клапан водяного фильтра и при помощи отвертки с плоским шлицем плотно затяните его.

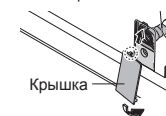

(5) Вставьте штепсельную вилку. (Стр. 15)

**3** Проверьте, чтобы на главном дисплее загорелся индикатор питания POWER. (Стр. 15)

**4** Установите температуру сиденья унитаза на высокое значение "Высокий". (Стр. 24)  
(Для поддержания температуры.)  
• После этого закройте сиденье и крышку унитаза.

**5** Установите на место боковую панель (левую). (Стр. 15)

### ■ Чтобы снова использовать NEOREST

- Необходимо залить воду. (Стр. 50)

# Что делать?

## Длительные периоды неиспользования

Если Вы длительное время не будете пользоваться унитазом, сливайте воду.  
(Вода в чаше может загрязниться и вызвать воспаление кожи или другие проблемы.)

### Как слить воду

**1** Снимите боковую панель (левую) и закройте запорный клапан.

(Стр. 15, стр. 51)

**2** Слейте воду из трубы.  
(Шаги **2** (1)–(4) на стр. 49)

**3** Вытяните рычаг слива воды.

Вода выходит возле трубки примерно в течение 20 секунд.

**4** Уберите руку, чтобы рычаг слива воды вернулся в первоначальное положение.

**5** Установите на место боковую панель (левую). (Стр. 15)

**6** Примите соответствующие меры в отношении воды, остающейся в чаше.

Заливка антифриза в воду, остающуюся в чаше позволяет снизить опасность замерзания.

### ■ Чтобы снова использовать NEOREST

- Необходимо залить воду. (См. справа)

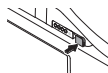
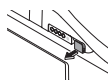

### Залив воды (после слива)

**1** Откройте запорный клапан.  
Проверьте, чтобы вода не вытекала из трубы или верхнего блока.

**2** Если питание не включено, включите его. (Стр. 15)

**3** Слейте воду из трубки.  
(1) Надавливая на левую сторону сиденья унитаза,  
(2) Нажмите "REAR" на пульте дистанционного управления, чтобы слить воду из трубки.  
(Соберите воду в бумажный стаканчик или другую емкость)

### ■ Если оставшаяся вода замерзла и вода не выходит

- Нагрейте ванную комнату, а также согрейте водопроводный шланг и запорный клапан при помощи ткани, смоченной в теплой воде.

# Поиск и устранение неисправностей

Сначала попробуйте выполнить действия, описанные на страницах 51–58. Если проблема не устраняется, проконсультируйтесь со специалистом по установке, продавцом или контактным лицом, указанным на задней стороне обложки настоящего руководства.

- Не загорается индикатор CLEAN. (Пришло время заменить детали. → Стр. 57)
- Мигают индикатор питания POWER (голубой) и индикатор энергосбережения ENERGY SAVER (оранжевый) на главном дисплее. (Пришло время заменить детали. → Стр. 58)

## ВНИМАНИЕ

В случае утечки воды закройте запорный клапан.

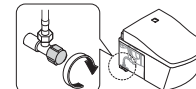

## Проверьте в первую очередь

Горит ли индикатор питания POWER?

■ Загорается ли этот индикатор, когда вы нажимаете [POWER ON/OFF] на верхнем блоке?

■ Включен ли выключатель на распределительной панели?

→ Проверьте, не произошло ли прекращение подачи электроэнергии и не переведен ли выключатель в положение "OFF".

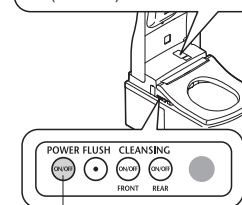

POWER ON/OFF

Горит ли индикатор энергосбережения ENERGY SAVER?

■ Пока горит этот индикатор, изделие работает в режиме энергосбережения (стр. 26), так что температура сиденья унитаза может быть ниже или может быть отключен нагреватель.

Работает ли пульт дистанционного управления?

■ Мигает ли индикатор предупреждения о низком заряде батареек на верхней поверхности пульта дистанционного управления?

→ Замените батарейки. (Стр. 48)

■ Не заблокирован ли передатчик или приемник пульта дистанционного управления?

→ Удалите препятствия, загрязнение, капли воды и любые другие помехи.



Передатчик пульта дистанционного управления

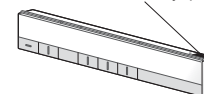

Приемник пульта дистанционного управления

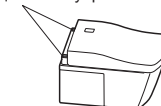

# Поиск и устранение неисправностей

## Подмывание спереди и сзади, трубка

Проблема	Проверьте	Ссылка на страницу
Трубка (или вода для подмывания) не выходит	<ul style="list-style-type: none"> <li>● Можете ли Вы управлять при помощи панели управления? (Проверьте, сидя на сиденье унитаза.) → Проверьте, "Работает ли пульт дистанционного управления?"</li> </ul>	12 51
	<ul style="list-style-type: none"> <li>● При низкой температуре трубка выходит только через некоторое время после нажатия кнопки на пульте дистанционного управления, потому что сначала необходимо, чтобы нагрелась вода.</li> </ul>	-
	<ul style="list-style-type: none"> <li>● Вы сидите на унитазе непрерывно 2 часа или более? (В таком случае изделие отключается из соображений безопасности.) → Встаньте с сиденья, а затем сядьте снова.</li> </ul>	-
	<ul style="list-style-type: none"> <li>● Если сильно падает давление подачи воды, например, если вода используется в другом месте или в случае сбоя водоснабжения, эта функция отключается из соображений безопасности. → Отсоедините штепсельную вилку и подождите приблизительно 10 секунд, прежде чем снова вставить ее. Если тот же символ появляется снова → Возможно, возникла неисправность. Обратитесь за консультацией к контактному лицу, указанному на задней стороне обложки настоящего руководства.</li> </ul>	-
	<ul style="list-style-type: none"> <li>● Датчику сиденья может быть непросто обнаружить некоторые сидячие положения. → Полностью сядьте на сиденье унитаза.</li> </ul>	11
Трубка выдвигается, но вода для подмывания не выходит/Низкое давление воды для подмывания	<ul style="list-style-type: none"> <li>● Пользуетесь ли Вы покрытием для сиденья унитаза, покрытием для крышки унитаза или сиденьем для детей? → Снимите любые покрытия. В случае использования сиденья для детей или мягкого высокого сиденья, снимайте их после каждого использования.</li> </ul> 	11
	<ul style="list-style-type: none"> <li>● Не произошло ли сбоя в системе водоснабжения? → Нажмите кнопку "STOP" и дождитесь, пока восстановится подача воды.</li> </ul>	-
	<ul style="list-style-type: none"> <li>● Не закрыт ли запорный клапан?</li> </ul>	15
	<ul style="list-style-type: none"> <li>● Не закупорен ли сливной клапан водяного фильтра посторонним предметом? → Очистите фильтр.</li> </ul>	33
Вода для подмывания холодная	<ul style="list-style-type: none"> <li>● Не установлено ли давление воды на низкий уровень?</li> </ul>	16
	<ul style="list-style-type: none"> <li>● Не установлен ли параметр температуры воды на "OFF" или на низкий уровень?</li> <li>● Если температура подаваемой воды или температура в ванной комнате низкая, температура воды может быть низкой при первом распыскивании.</li> </ul>	24 -
Остановки во время использования	<ul style="list-style-type: none"> <li>● Подмывание сзади, мягкое подмывание сзади и подмывание спереди автоматически прекращаются через 5 минут непрерывного использования. После этого в течение около 60 секунд на дисплее верхнего блока мигает индикатор питания POWER (голубой) и индикатор энергосбережения ENERGY SAVER (зеленый) для приготовления горячей воды. → Дождитесь, пока индикаторы на дисплее верхнего блока не загорятся постоянным светом, после чего снова нажмите на эту кнопку.</li> <li>● Возникают ли проблемы с обнаружением у переключателя сиденья? → Полностью сядьте на сиденье унитаза. Если Вы встанете с сиденья или сядете на него спереди, переключатель сиденья может временно прекратить обнаружение Вашего присутствия.</li> </ul>	- 11
	<ul style="list-style-type: none"> <li>● Вода выходит из зоны вокруг трубки в течение нескольких секунд после того, как Вы садитесь на сиденье.</li> <li>● Перед орошением вода поступает из трубки приблизительно в течение 70 секунд (только TCF996).</li> <li>● Загорается ли по кругу индикатор CLEAN? • Трубка очищается при помощи "ewater+".</li> </ul>	20

## Сушка теплым воздухом

Проблема	Проверьте	Ссылка на страницу
Низкая температура воздуха сушки	<ul style="list-style-type: none"> <li>● Не установлена ли температура на пульте дистанционного управления на низкий уровень?</li> </ul>	24
Остановки во время использования	<ul style="list-style-type: none"> <li>● Эта функция автоматически выключается через 10 минут непрерывного использования.</li> <li>● Возникают ли проблемы с обнаружением у переключателя сиденья? → Полностью сядьте на сиденье унитаза. Если Вы встанете с сиденья или сядете на него спереди, переключатель сиденья может временно прекратить обнаружение Вашего присутствия.</li> </ul>	- 11

## Смыв

Проблема	Проверьте	Ссылка на страницу
Унитаз не смывает, несмотря на нажатие кнопки смыва	<ul style="list-style-type: none"> <li>● Вы несколько раз нажимаете на кнопку? <ul style="list-style-type: none"> <li>• На кнопку [FLUSH] нельзя нажимать для использования смыва несколько раз. По прошествии примерно 20 секунд нажмите на кнопку еще раз.</li> </ul> </li> <li>● Доступна ли вода из водопровода? → Смойте водой из ведра.</li> </ul>	- 48
Чаша автоматически не очищается или происходит задержка (автоматическая очистка чаши)	<ul style="list-style-type: none"> <li>● Установлен ли параметр "AUTO FLUSH" на "OFF"? → Установите на "ON".</li> <li>● Даже если параметр "AUTO FLUSH" установлен на "ON", эта функция не работает в следующих случаях. <ul style="list-style-type: none"> <li>• 60 секунд после смыва → По прошествии 60 секунд смойте при помощи пульта дистанционного управления.</li> <li>• Если время сидения или стояния перед сиденьем унитаза составляет около шести секунд или менее</li> </ul> </li> <li>→ Смойте при помощи пульта дистанционного управления. <ul style="list-style-type: none"> <li>• После пользования унитазом стоя и не отходя от передней части унитаза.</li> <li>→ Отойдите от унитаза и подождите около трех секунд.</li> <li>• Когда капли воды или загрязнения нарушают работу датчика тела.</li> <li>→ Удалите загрязнение.</li> </ul> </li> <li>● Датчику сиденья может быть непросто обнаружить некоторые сидячие положения. → Полностью сядьте на сиденье унитаза.</li> </ul>	38 22 11 11
	Унитаз выполняет смыв сам по себе	<ul style="list-style-type: none"> <li>● Можно изменить время срабатывания автоматической очистки чаши. (Приблизительно через 10 секунд → приблизительно через 5 или 15 секунд)</li> <li>● Установлен ли параметр "AUTO FLUSH" на "ON"? <ul style="list-style-type: none"> <li>• Возникают ли трудности с включением или обнаружением у переключателя сиденья или датчика тела? → Полностью сядьте на сиденье унитаза. Если Вы оторвете свои бедра от сиденья во время использования или сдвинетесь вперед, переключатель сиденья может не включиться, и потому во время использования может произойти автоматический смыв.</li> <li>→ Удалите загрязнение с датчика тела.</li> </ul> </li> <li>● При подсоединении штепсельной вилки к розетке происходит автоматический смыв в чаше унитаза.</li> </ul>

# Поиск и устранение неисправностей

СМЫВ		
Проблема	Проверьте	Ссылка на страницу
Отходы не смываются полностью	<ul style="list-style-type: none"> <li>● Не связан ли перебой в подаче воды на унитаз с использованием воды другими подключенными к водопроводу устройствами? → Приостановите использование других устройств и смойте унитаз.</li> </ul>	-
	<ul style="list-style-type: none"> <li>● Правильно ли используются кнопки смыва и легкого смыва?                             <ul style="list-style-type: none"> <li>• Смыв (для твердых отходов): до 10 м туалетной бумаги (за один раз)</li> <li>• Легкий смыв (для жидких отходов): до 3 м туалетной бумаги (за один раз)</li> </ul> </li> </ul>	17
	<ul style="list-style-type: none"> <li>● Смыв может быть затруднен в зависимости от консистенции отходов. → Повторите смыв. Если чаша не промывается во время смыва, удалите пятна щеткой или подобным инструментом.</li> </ul>	-
После смыва остается некоторое количество бария	<ul style="list-style-type: none"> <li>● Может быть тяжело смыть вещества с более высокой удельной плотностью, чем у воды, например барий. → Повторите смыв. Если чаша не промывается во время смыва, удалите пятна щеткой или подобным инструментом.</li> </ul>	-
На поверхности чаши остатки веществ	<ul style="list-style-type: none"> <li>● Жир и другая тяжело различимая грязь может налипнуть на поверхность чаши. → Очистите чашу при помощи (неабразивного) нейтрального чистящего средства для унитаза.</li> </ul>	32

Сиденье и крышка унитаза (AUTO OPEN/CLOSE)		
Проблема	Проверьте	Ссылка на страницу
Крышка унитаза не открывается автоматически	<ul style="list-style-type: none"> <li>● Установлен ли параметр "AUTO OPEN/CLOSE (LID)" на "OFF"? → Установите на "ON".</li> </ul>	40
	<ul style="list-style-type: none"> <li>● Возникают ли проблемы с обнаружением у датчика тела? → Удалите загрязнение с датчика тела.</li> </ul>	11
	<ul style="list-style-type: none"> <li>● Даже при установке на "ON" AUTO OPEN/CLOSE (LID) не выполняется в течение приблизительно 15 секунд после закрывания сиденья или крышки унитаза.                             <ul style="list-style-type: none"> <li>• Если крышка закрыта вручную (Чтобы сделать NEOREST более удобным в использовании, задан интервал времени от момента закрывания крышки до момента ее следующего открывания.)</li> </ul> </li> <li>→ Выйдите из ванной комнаты, а затем через 15 секунд или более снова подойдите к чаше.</li> </ul>	22
	<ul style="list-style-type: none"> <li>● Установлен ли параметр "AUTO OPEN WAITING TIME" на 30 с или 90 с?</li> </ul>	40
	<ul style="list-style-type: none"> <li>● Установлено ли покрытие для сиденья или крышки унитаза? → → Снимите любые покрытия.</li> </ul>	11
Крышка унитаза не закрывается автоматически	<ul style="list-style-type: none"> <li>● Установлен ли параметр "AUTO OPEN/CLOSE (LID)" на "OFF"? → Установите на "ON".</li> </ul>	40
	<ul style="list-style-type: none"> <li>● Если Вы не сидели на сиденье унитаза или если время, проведенное сидя на сиденье унитаза или стоя перед ним, составляет 6 секунд или менее, сиденье и крышка унитаза закроются приблизительно через 5 минут.</li> </ul>	22
	<ul style="list-style-type: none"> <li>● Если они не закрываются автоматически, даже когда параметр "AUTO OPEN/CLOSE (LID)" установлен на "ON", возможно, датчик тела не может правильно выполнить обнаружение. → Если перед унитазом находятся отражающие предметы, такие как зеркало или стекло, уберите их или используйте шторы либо подобные вещи, чтобы закрыть эти отражающие предметы.</li> </ul>	11
Крышка унитаза открывается сама по себе	<ul style="list-style-type: none"> <li>● Не подвергается ли датчик воздействию прямых солнечных лучей? → Не подвергайте датчик воздействию прямых солнечных лучей, иначе он может работать неправильно.</li> <li>● Нет ли нагревателя в зоне обнаружения датчика тела? → Не ставьте его в зоне обнаружения датчика.</li> <li>● Установлены ли в ванной комнате также писсуар или умывальная раковина? → Датчик может обнаруживать того, кто пользуется писсуаром, и это ведет к открыванию или закрыванию крышки унитаза.</li> </ul>	11
Крышка унитаза закрывается сама по себе	<ul style="list-style-type: none"> <li>● Установлен ли параметр "AUTO OPEN/CLOSE (LID)" на "ON"?</li> <li>● Установлен ли параметр "AUTO CLOSE WAITING TIME" на 25 сек?</li> <li>● Переключателю сиденья может быть непросто обнаружить некоторые сидячие положения. → Полностью сядьте на сиденье унитаза.</li> </ul>	40 11
Крышка и сиденье унитаза открываются одновременно	<ul style="list-style-type: none"> <li>● Не установлены ли настройки на одновременное открывание крышки и сиденья унитаза?</li> </ul>	40
Остановки (или закрывание) во время открывания	<ul style="list-style-type: none"> <li>● Если крышка или сиденье встречают препятствие при первом открывании после подсоединения штепсельной вилки к розетке, она (оно) может остановиться (или закрыться) на полпути во время следующей операции. → Удалив препятствия, отсоедините штепсельную вилку от розетки и вставьте ее назад приблизительно через 5 секунд. После этого нажмите кнопку "OPEN/CLOSE (Seat)" на пульте дистанционного управления.</li> </ul>	-
Не удается открыть или закрыть при помощи пульта дистанционного управления	<ul style="list-style-type: none"> <li>● Если открывается автоматически → Проверьте, "Работает ли пульт дистанционного управления?"</li> <li>● Возможно неправильное обнаружение при работе под люминесцентными лампами.</li> </ul>	51 -

# Поиск и устранение неисправностей

## Сиденье и крышка унитаза

Проблема	Проверьте	Ссылка на страницу
Сиденье унитаза не нагревается	<ul style="list-style-type: none"> <li>● Не установлен ли параметр температуры сиденья унитаза на "OFF" или на низкий уровень?</li> </ul>	24
	<ul style="list-style-type: none"> <li>● Горит ли индикатор энергосбережения ENERGY SAVER (зеленый)?                             <ul style="list-style-type: none"> <li>• Работает таймер энергосбережения, который отключил нагреватель сиденья унитаза.</li> <li>→ Когда Вы садитесь на сиденье, нагреватель временно включается, и сиденье нагревается приблизительно за 15 минут.</li> </ul> </li> <li>● Горит ли индикатор энергосбережения ENERGY SAVER (оранжевый)?                             <ul style="list-style-type: none"> <li>• Температура сиденья унитаза была снижена в целях энергосбережения (действует включение режима автоматического энергосбережения).</li> <li>→ Когда Вы садитесь на сиденье, нагреватель временно включается, и сиденье нагревается приблизительно за 15 минут.</li> </ul> </li> </ul>	26
	<ul style="list-style-type: none"> <li>● Вы сидите долго?                             <ul style="list-style-type: none"> <li>• Приблизительно через 20 минут сидения температура начинает снижаться, а примерно через 1 час нагреватель выключается.</li> <li>→ Отойдите от сиденья унитаза, а затем вернитесь назад.</li> </ul> </li> </ul>	-
	<ul style="list-style-type: none"> <li>● Переключателю сиденья может быть непросто обнаружить некоторые сидячие положения.</li> <li>→ Полностью сядьте на сиденье унитаза.</li> </ul>	11
	<ul style="list-style-type: none"> <li>● Установлено ли покрытие для сиденья или крышки унитаза?</li> <li>→ Снимите любые покрытия.</li> </ul>	11

## Энергосбережение

Проблема	Проверьте	Ссылка на страницу
Не работает функция включения режима энергосбережения по таймеру	<ul style="list-style-type: none"> <li>● Заменяли ли Вы батарейки пульта дистанционного управления?                             <ul style="list-style-type: none"> <li>• Когда батарейки разряжаются, настройки могут быть удалены.</li> <li>→ Заново установите батарейки.</li> </ul> </li> </ul>	14 28
Не работает функция включения режима автоматического энергосбережения	<ul style="list-style-type: none"> <li>● Поскольку данной функции необходимо несколько дней для изучения условий использования изделия, прежде чем будет запущен режим энергосбережения, экономия электроэнергии может быть незначительной в зависимости от частоты использования.</li> <li>→ Проверьте тип режима энергосбережения.</li> </ul>	26

## Освежитель воздуха

Проблема	Проверьте	Ссылка на страницу
По-видимому освежитель воздуха не работает	<ul style="list-style-type: none"> <li>● Даже после занятия сидячего положения Вы не слышите каких-либо рабочих звуков изделия.</li> <li>→ Полностью сядьте на сиденье унитаза.</li> <li>● Если Вы слышите рабочий звук, когда сели на сиденье.</li> <li>→ Очистите фильтр освежителя воздуха.</li> </ul>	11 34
Исходит странный запах	<ul style="list-style-type: none"> <li>● Вы пользуетесь отдельно купленным дезодорантом или освежителем воздуха?                             <ul style="list-style-type: none"> <li>• Это может снизить эффективность освежителя воздуха NEOREST и привести к появлению странных запахов.</li> <li>→ Уберите дезодорант или освежитель воздуха.</li> </ul> </li> </ul>	-
Освежитель воздуха не работает	<ul style="list-style-type: none"> <li>● Не установлен ли параметр "DEODORIZER" на "OFF"?</li> <li>→ Установите на "ON".</li> </ul>	42

## Санитария

Проблема	Проверьте	Ссылка на страницу
Не загорается мягкая подсветка или подсветка чаши	<ul style="list-style-type: none"> <li>● Не установлен ли соответствующий параметр на "OFF"?                             <ul style="list-style-type: none"> <li>→ Установите на "ON".</li> </ul> </li> </ul>	44
Аэрозоль распыляется спонтанно	<ul style="list-style-type: none"> <li>● Когда датчик тела А обнаруживает человека, происходит предварительное распыление аэрозоля.</li> <li>● Если функции подмывания не использовались в течение 8 часов, аэрозоль распыляется внутри чаши автоматически.</li> </ul>	11 20
УФ-лампа светит внутрь чаши унитаза (только TCF996)	<ul style="list-style-type: none"> <li>● Если функции подмывания не использовались в течение 10 часов, включается УФ-лампа.</li> </ul>	20
Не загорается индикатор CLEAN.	<ul style="list-style-type: none"> <li>● Не установлен ли соответствующий параметр на "OFF"?</li> <li>→ Установите на "ON".</li> <li>● Если индикатор CLEAN не загорается, необходимо заменить детали.</li> <li>Обратитесь к нам (см. контактную информацию на задней стороне обложки).</li> </ul>	44 Задняя сторона обложки
Чаша унитаза отталкивает воду или загрязняется (только TCF996)	<ul style="list-style-type: none"> <li>● Поверхность чаши унитаза необходимо очистить.</li> <li>→ Очистите при помощи туалетной щетки или другого подобного предмета с использованием доступного в продаже чистящего средства на основе хлористоводородной кислоты или неорганической кислоты.</li> <li>• Для ежедневной очистки используйте нейтральное чистящее средство.</li> <li>● Установлен ли параметр "AUTO OPEN/CLOSE (LID)" на "OFF"?</li> <li>→ Когда параметр "AUTO OPEN/CLOSE" установлен на "OFF", УФ-лампа не включится, пока не будет закрыта крышка.</li> </ul>	32 40

## Прочее

Проблема	Проверьте	Ссылка на страницу
Вода вытекает из сантехнических соединений	<ul style="list-style-type: none"> <li>● Если гайки соединений ослабли, плотно затяните их при помощи такого инструмента, как разводной гаечный ключ.</li> <li>→ Если утечка воды не прекращается, закройте запорный клапан и обратитесь к специалисту для проведения ремонта.</li> </ul>	-
Гаснет дисплей на пульте дистанционного управления	<ul style="list-style-type: none"> <li>● Если в течение 1 минуты или более на пульте дистанционного управления не нажать какую-либо кнопку, дисплей гаснет.</li> </ul>	14 17
Верхний блок неустойчивый	<ul style="list-style-type: none"> <li>● Имеется зазор между подушкой сиденья унитаза и чашей унитаза для активации переключателя сиденья. Когда Вы садитесь на сиденье, оно слегка проседает и активирует переключатель сиденья.</li> </ul>	11
Из верхнего блока раздается звук	<p>&lt;При отдалении от чаши после использования&gt;</p> <ul style="list-style-type: none"> <li>● Вы можете услышать звук слива остающейся воды.</li> </ul> <p>&lt;Когда изделием не пользуются&gt;</p> <ul style="list-style-type: none"> <li>● Если функцией очистки не пользовались приблизительно 8 часов, Вы можете услышать звук автоматической очистки трубки.</li> </ul>	- 20
Брызги воды во время пользования унитазом	<ul style="list-style-type: none"> <li>● Причиной появления брызг является вода в чаше, которая используется для маскирования запахов экскрементов.</li> <li>→ Если положить слой туалетной бумаги на поверхность воды, можно слегка приглушить образование брызг.</li> </ul>	-
Во время подмывания Вы слышите всплески в полу	<ul style="list-style-type: none"> <li>● Смойте унитаз и дождитесь, пока из сливной трубы не начнут выходить звуки.</li> <li>Используйте устройство, которое поддерживает необходимый уровень воды в унитазе.</li> </ul>	-

# Поиск и устранение неисправностей

Прочее		
Проблема	Проверьте	Ссылка на страницу
Во время мытья Вы слышите булькающий звук	<ul style="list-style-type: none"> <li>● Когда унитаз смывает отходы, этот звук является результатом втягивания в систему воздуха, отходов и воды.</li> </ul>	-
Черные пятна на чаше или вокруг нее	<ul style="list-style-type: none"> <li>● Наличие аммиака в моче может привести к образованию черных пятен. → Если моча выплеснулась на чашу или пол, сразу же сотрите ее.</li> </ul>	-
На поверхности чаши черная или розовая слизь	<ul style="list-style-type: none"> <li>● Это результат роста переносимых по воздуху грибковых спор или бактерий, которые питаются отходами на чаше. → Очистите при помощи (неабразивного) нейтрального чистящего средства для унитаза.</li> </ul>	-
Капли воды на поверхности чаши	<ul style="list-style-type: none"> <li>● При высокой влажности и при значительном отличии температуры воды и температуры в помещении происходит образование конденсата. → Сотрите капли сухой салфеткой. (Это может также иметь место и на стойких к образованию конденсата чашах, если разница между температурой в помещении и температурой воды превышает 15°C, а влажность достигает 80%.)</li> </ul>	-
Мигают индикаторы на главном дисплее (только TCF996)	<ul style="list-style-type: none"> <li>● Когда мигают индикатор питания POWER (голубой) и индикатор энергосбережения ENERGY SAVER (оранжевый) на главном дисплее, пришло время заменить детали. Обратитесь к нам (см. контактную информацию на задней стороне обложки).</li> </ul>	Задняя сторона обложки

# Технические характеристики

Пункт		TCF996	TCF994		
Номинальное напряжение питания		220 – 240 В переменного тока, 50 Гц			
Номинальная потребляемая мощность		844–854 Вт			
Максимальная потребляемая мощность		1527 Вт (если температура подаваемой воды составляет (0 °C))			
Тип		Мгновенный			
Длина шнура питания		1,0 м			
Уровень защиты от воды		IPX4			
Чаша	Объем смыва <sup>1</sup>	Смыв: 6,0 л, Легкий смыв: 3,0 л			
	Система подачи воды	Система скрытого бачка			
	Тип смыва	Циклонный смыв (вниз)			
Функции	Подмывание	Объем распыления	Подмывание сзади	Ок. 0,27-0,43 л/мин.	
			Мягкое подмывание сзади	Ок. 0,27-0,43 л/мин.	
			Подмывание спереди	Ок. 0,29-0,43 л/мин.	
		Температура воды	Диапазон регулировки температуры: ВЫКЛ., ок. 30°C – 40°C		
		Мощность нагревателя	1200–1428 Вт		
		Предохранительное устройство	Термопредохранитель		
	Осушитель теплым воздухом	Подогреваемое сиденье	Устройство предотвращения обратного потока	Вакуумный выключатель, обратный клапан, воздушный зазор	
				Температура теплого воздуха <sup>2</sup>	Диапазон регулировки температуры: ок. 35°C – 55°C
			Расход воздуха	Ок. 0,29 м <sup>3</sup> /мин.	
			Мощность нагревателя	200–238 Вт	
	Освежитель воздуха	Осушитель теплым воздухом	Предохранительное устройство	Термопредохранитель	
			Температура поверхности	Диапазон регулировки температуры: ВЫКЛ., ок. 28°C – 36°C (ок. 26°C в режиме автоматического энергосбережения)	
Мощность нагревателя			55–65 Вт		
Освежитель воздуха	Осушитель теплым воздухом	Предохранительное устройство	Термопредохранитель		
		Метод	O <sub>2</sub> -дезодорирование		
		Расход воздуха	Ок. 0,16 м <sup>3</sup> /мин.		
Давление подачи воды	Осушитель теплым воздухом	Потребляемая мощность	Ок. 5,3 Вт		
		Давление подачи воды	Минимальное требуемое давление воды: 0,1 МПа (динамическое), Максимальное требуемое давление воды: 1,0 МПа (статическое)		
Температура подаваемой воды		0°C – 35°C			
Рабочая температура окружающей среды		0°C – 40°C			
Размеры		Ш 423 мм x Г 675 мм x В 529 мм			
Вес		Ок. 44 кг (Верхний блок: ок. 11 кг, чаша: ок. 33 кг)	Ок. 43 кг (Верхний блок: ок. 10 кг, чаша: ок. 33 кг)		

<sup>1</sup> Объем при использовании вместе со специальным скрытым бачком.

<sup>2</sup> Температура вокруг отверстия выхода теплого воздуха, измеренная компанией TOTO.

# Гарантия

## ОГРАНИЧЕННАЯ 2-ГОДИЧНАЯ ГАРАНТИЯ

1. ТОТО гарантирует, что ее продукция не содержит производственных дефектов при нормальном использовании и обслуживании в течение двух (2) лет с даты покупки. Данное гарантийное обязательство распространяется только на ПЕРВОНАЧАЛЬНОГО ПОКУПАТЕЛЯ.
2. Обязательства ТОТО по данной гарантии ограничиваются ремонтом или заменой, по выбору ТОТО, оборудования и его частей, оказавшихся дефектными, при условии, что это оборудование или его части были правильно установлены и эксплуатировались в соответствии с данным РУКОВОДСТВОМ ПОЛЬЗОВАТЕЛЯ. ТОТО оставляет за собой право на проведение инспекций, которые могут быть необходимы, чтобы определить причину дефекта. ТОТО не будет взимать плату за обслуживание или замену частей в связи с гарантийным ремонтом или заменой.  
**ТОТО не несет ответственности за стоимость демонтажа, возврата и/или повторного монтажа изделий.**
3. Данное гарантийное обязательство не распространяется на следующие обстоятельства:
  - a) Повреждения или потери, понесенные в результате стихийного бедствия, в частности, пожара, землетрясения, наводнения, грозы и т.д.
  - b) Повреждения или потери в результате несоответствующего или ненадлежащего использования, небрежности, халатности или неправильного технического обслуживания изделия.
  - c) Повреждения или потери в результате демонтажа, неправильного ремонта или модификации оборудования.
  - d) Повреждения или потери в результате осаждения или примеси посторонних веществ в системе водоснабжения.
  - e) Повреждения или потери в связи с качеством воды в местности, где эксплуатируется оборудование.
  - f) Повреждения или потери в результате неправильного монтажа или установки оборудования в суровой и/или опасной среде.
4. Данное гарантийное обязательство дает вам определенные юридические права. Вы также можете обладать другими правами в зависимости от страны.
5. Для получения услуг гарантийного ремонта по данной гарантии вы должны доставить оборудование собственноручно или отправить его с предварительной оплатой в сервисный центр ТОТО вместе с сопроводительным письмом, описывающим возникшую проблему, или связаться с дистрибьютором компании ТОТО или обслуживающей оборудование организацией либо непосредственно с офисом продаж ТОТО. Если из-за размера оборудования или характера дефекта оборудование не может быть возвращено в ТОТО, то получение последним письменного уведомления о дефекте будет означать доставку. В данном случае ТОТО может произвести ремонт оборудования на месте его нахождения у пользователя или оплатить его доставку в сервисный центр.

Данное письменное гарантийное обязательство является единственным гарантийным обязательством ТОТО. Ремонт или замена в соответствии с этим гарантийным обязательством являются исключительным средством компенсации покупателя. ТОТО не несет ответственности за утрату возможности эксплуатации оборудования или другие случайные, специальные или косвенные повреждения или расходы, понесенные покупателем, а также за трудовые и прочие затраты в связи с установкой или демонтажом, либо оплатой ремонта, выполненного третьими лицами, а также любые другие расходы, конкретно не указанные выше. За исключением случаев, запрещенных действующим законодательством, любые подразумеваемые гарантии, включая гарантии товарного состояния и пригодности для эксплуатации, четко ограничены сроком действия данного гарантийного обязательства. В некоторых странах не допускается ограничение действия косвенных гарантий или исключение или ограничение случайного или косвенного ущерба, поэтому вышеприведенные ограничения и исключения могут быть к вам не применимы.

# Важная информация для пользователей



Если Вы хотите утилизировать данное изделие, не выбрасывайте его вместе с обычными бытовыми отходами. Существует отдельная система сбора использованных электронных изделий согласно законодательству, которое требует надлежащей обработки, повторного использования и переработки таких изделий.

Частные хозяйства в странах-членах ЕС, Швейцарии и Норвегии могут бесплатно сдавать свои использованные электронные изделия в специальные пункты сбора или розничным торговцам (в случае покупки нового подобного изделия).

В странах, не указанных выше, по вопросам правильного способа утилизации таких изделий следует обращаться к местным властям.

Тем самым Вы обеспечите необходимую обработку, повторное использование и переработку утилизируемого изделия, что позволит предотвратить потенциальное отрицательное воздействие на окружающую среду и здоровье людей.

Выбрасывайте только разряженные батарейки. Их нельзя выбрасывать вместе с бытовым мусором, а нужно сдавать в пункты сбора или розничным торговцам.